

LEDI[®] ORIGINAL

REF : 93000011

REF : 93000024

MODE D'EMPLOI - PAGE 3

USER GUIDE - PAGE 9



LA MARQUE DU TEMPS

CONSIGNES DE SÉCURITÉ IMPORTANTES



ATTENTION ! Avant de commencer l'installation de votre matériel, lisez attentivement la section suivante qui décrit les consignes de sécurité à respecter au cours de l'installation.



L'installation électrique sur laquelle le matériel est raccordé doit être réalisée conformément à la norme NF C 15-100 .



Cet appareil ne comporte pas d'interrupteur d'alimentation primaire : un dispositif de coupure (disjoncteur ou interrupteur sectionneur), rapidement accessible, doit être incorporé dans l'installation de câblage. Ce dispositif doit supporter les valeurs de tension et courant nominales indiquées sur l'appareil.



En Europe : dans le cadre de la protection des individus et de l'environnement, il vous incombe de vous débarrasser de cet équipement dans un site de collecte prévu à cet effet (séparément des ordures ménagères). Pour de plus amples informations, contactez votre revendeur, votre site de collecte ou les autorités locales compétentes.



Toute modification ou ouverture du produit sans l'accord du SAV entraîne la perte de la garantie.



Toute opération de maintenance doit être effectuée hors-tension.



Gorgy Timing décline toute responsabilité en cas d'accidents ou de dommages provoqués par une mauvaise utilisation du produit.

Les produits GORGY TIMING sont conformes aux normes : CE, EN 60950, EN 55022, EN 50024.

1. PRINCIPE DE MONTAGE	4
1.1. FIXATION MURALE	4
1.2. FIXATION ENCASTRABLE	4
2. CARACTÉRISTIQUES GÉNÉRALES	5
3. INFORMATIONS	5
4. BRANCHEMENTS	6
5.1. Configuration avancée	6
5.2. Configuration date / heure	7
5. CONFIGURATION VIA L'HORLOGE (BOUTONS)	6
6. REDÉMARRAGE	7

1.1. FIXATION MURALE

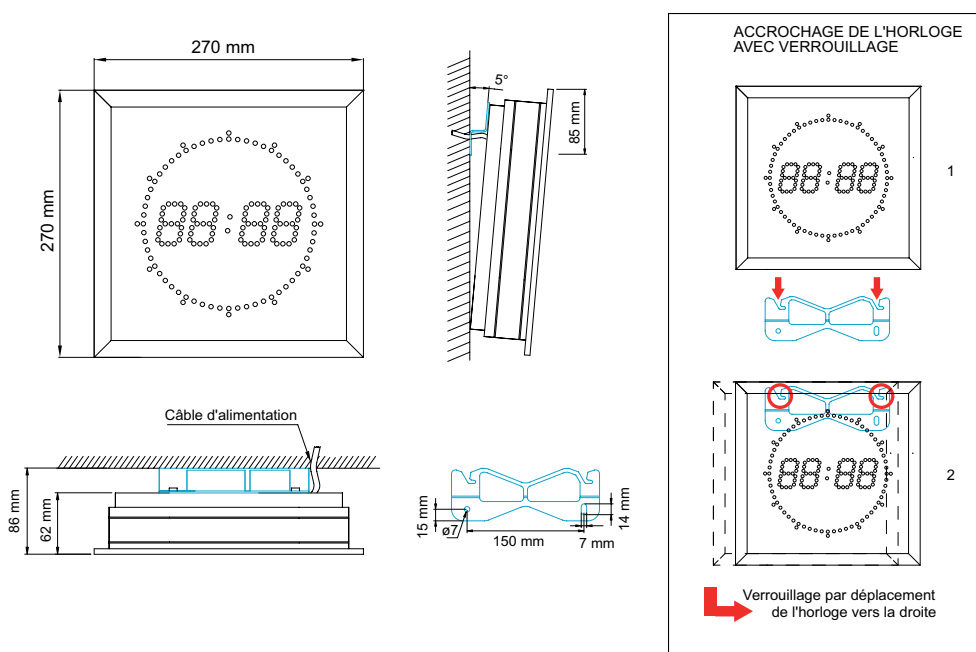

1.2. FIXATION ENCASTRABLE

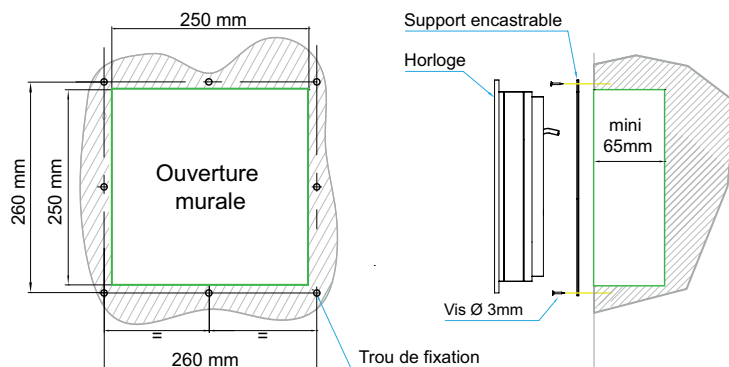

Préparation du support :

- Réaliser une ouverture aux dimensions de l'horloge.
- Placer la plaque support et la fixer à l'aide de chevilles et vis Ø 3 mm (Chevilles et vis non fournies).
- Placer l'horloge dans le logement. Celle-ci sera maintenue automatiquement par magnétisme.

2. CARACTÉRISTIQUES GÉNÉRALES

- ▶ **Affichage numérique** heure, minute, 7 segments à diodes électroluminescentes.
- ▶ **Inclinaison des chiffres** : 10°.
- ▶ **Alimentation** : 230VAC/50-60Hz
- ▶ **Sauvegarde par pile Lithium incorporée.**
- ▶ **LED bi-couleurs blanche et bleue.** REF : 93000011

OU

- ▶ **LED tri-couleurs rouge/verte/jaune.** REF : 93000024
- ▶ **Dimensions** : 270x270x62 mm (LxHxP)
- ▶ **Poids** : 1.7 kg
- ▶ **Hauteur des chiffres** : Heure/minute : 50 mm
- ▶ Vague des secondes : 60 points
- ▶ **Version autonome** :
Base de temps à quartz TCXO incorporé 32Khz.
- ▶ **Gamme LEDI®** : Boîtier standard – Fixation murale et encastrable

3. INFORMATIONS

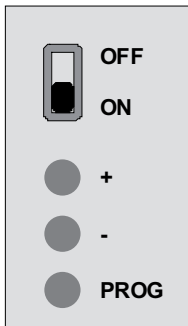

- ▶ Tous les réglages s'effectuent au moyen des 3 touches '+', '-' et 'PROG' situées à l'arrière du produit.
 - ▶ Un défilement rapide s'effectue par une pression continue sur les boutons poussoirs.
 - ▶ Pour sortir d'un menu, il suffit de rester appuyé 2 secondes sur le bouton 'PROG'. La sortie du menu est automatique en cas d'inactivité de plus de 70 secondes.
 - ▶ La luminosité de l'afficheur est réglable, hors menu, grâce à un appui sur les boutons '+' et '-'.
- ▶ **Offset** : permet d'indiquer le fuseau horaire par rapport à l'heure UTC (Universal Time Coordinated).
 - ▶ **DST (Daylight Saving Time)** : permet de renseigner la politique de changement d'heure (été / hiver)



En cas de coupure secteur l'affichage s'éteint mais l'heure est sauvegardée grâce à sa pile interne.

 Fixer l'horloge sur son support avant de la raccorder sur le secteur.

- ▶ Raccorder l'horloge au secteur.
- ▶ Mettre l'horloge en fonctionnement en basculant le commutateur situé au dos de l'horloge sur la position **ON** (position basse).

5. CONFIGURATION VIA L'HORLOGE (BOUTONS)

 Seul l'affichage central de l'horloge est représenté sur les synoptiques suivants. Le symbole ▼ indique que le digit clignote.

5.1. CONFIGURATION AVANCÉE

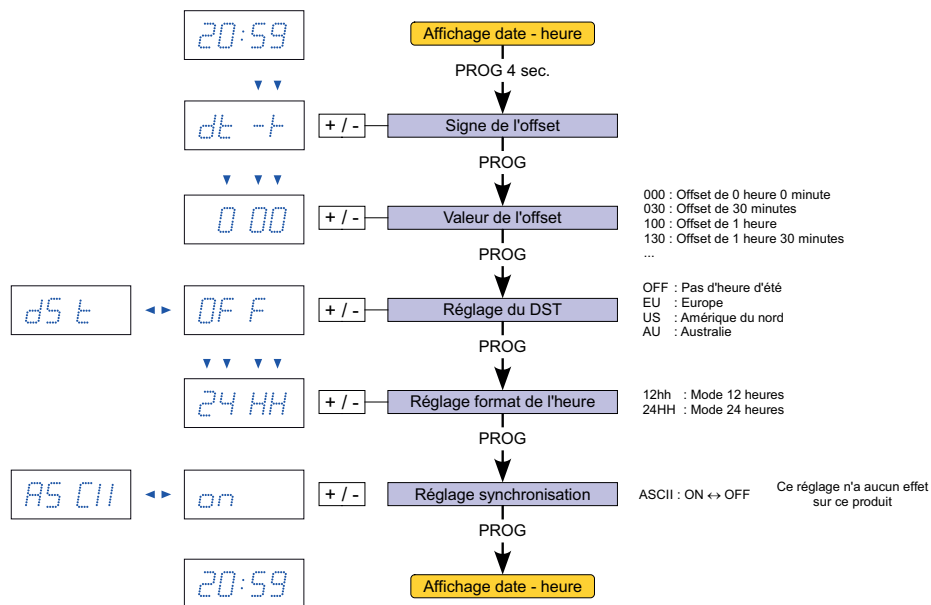

Exemple : Pour la France, il faut renseigner :

- ▶ Signe de l'offset : dt +
- ▶ Valeur de l'offset : 100
- ▶ Réglage du DST : EU (Europe)

5.2. CONFIGURATION DATE / HEURE

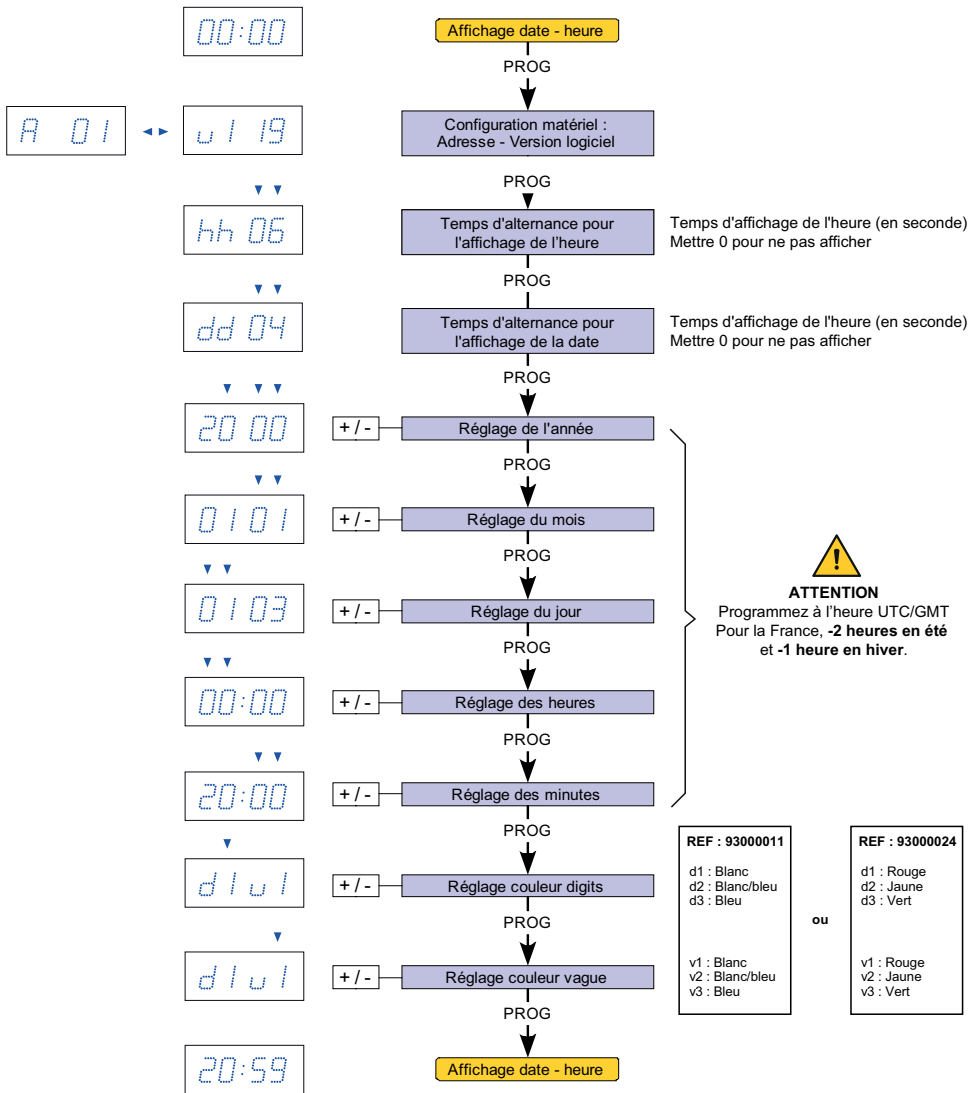

6. REDÉMARRAGE

- **Reset** : Appuyer sur le bouton "RESET" situé en face arrière du produit. Cette opération va remettre l'horloge dans sa configuration usine. Tous les paramètres seront reinitialisés.



L A M A R Q U E D U T E M P S

GORGY TIMING SAS

Quartier Beauregard

38350 La Mure d'Isère (Grenoble France)

Phone: **+33 4 76 30 48 20** Fax: **+33 4 76 30 85 33**

email: gorgy@gorgy-timing.fr - www.gorgy-timing.com

SUPPORT TECHNIQUE

 **N°Audiotel 0 892 68 70 68**

DEPUIS LA FRANCE SUR UN POSTE FIXE : **0,337 € TTC / MN**

support@gorgy-timing.fr

RADIO TIMING®, LEDI®, LEDICA®, HANDI® sont des marques déposées GORGY TIMING.

Numéro de déclaration d'activité de prestataire de formation : 82 38 04877 38

GORGY TIMING RC 74 B 38 - Toutes modifications d'ordre technique ou esthétique peuvent être apportées sans préavis.

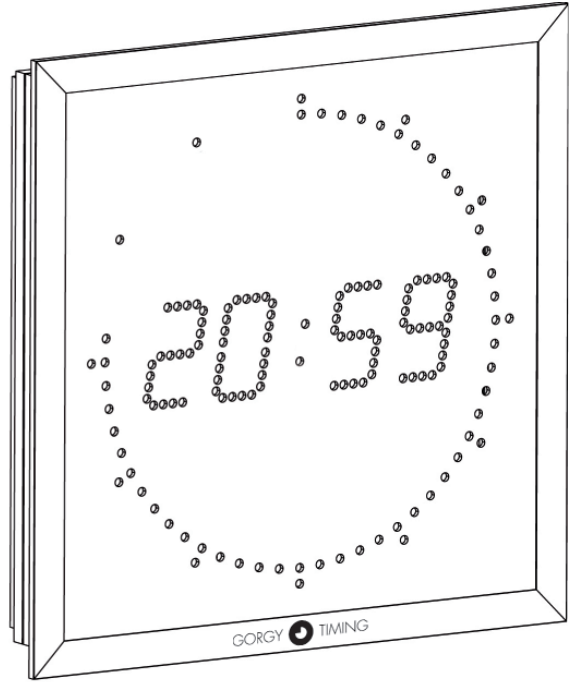

ENGLISH

LEDI[®] ORIGINAL

REF : 93000011

REF : 93000024

USER GUIDE



IMPORTANT SAFETY INSTRUCTIONS



WARNING! Read the section that follows very carefully before installing your equipment. It gives the safety instructions to follow during installation.



The electrical installation to which the equipment is connected must comply with the NF C 15-100 standard.



This device does not have a primary power switch. A power protection system (circuit-breaker or disconnecting switch), easy to access must be built into the wiring installation. This device must support the nominal voltage and current values specified on the clock.



In Europe: to comply with European regulations on the protection of persons and the environment, you must dispose of this equipment in a collection site provided for this purpose (separately from household waste). Contact your reseller, collection site or the competent local authorities for more information.



Modifying or opening the product without the consent of the Customer service department will void the warranty.



All maintenance operation shall be conducted with power shut off, including systems connected on relay outputs if any.



Gorgy Timing disclaims all responsibility in case of accident or damage caused by an improper use of the product.

GORGY TIMING products are compliant with the following standards: CE, EN 60950, EN 55022, EN 50024

1. ASSEMBLY PRINCIPLE	12
1.1. Wall mounting.....	12
1.2. Flush mounting	12
2. GENERAL CHARACTERISTICS	13
3. INFORMATION	13
4. CONNECTIONS	14
5. CONFIGURATION VIA THE CLOCK (BUTTONS)	14
5.1. Advanced settings	14
5.2. Setting the date and time.....	15
6. REBOOT	15

1.1. WALL MOUNTING

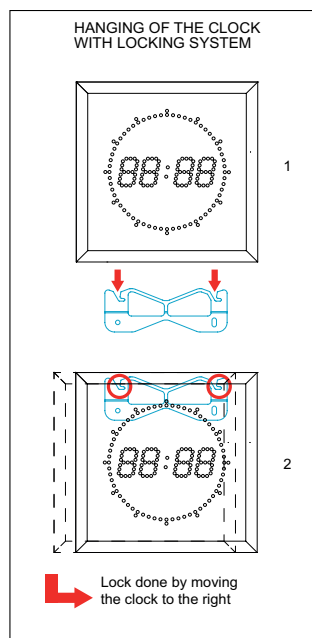
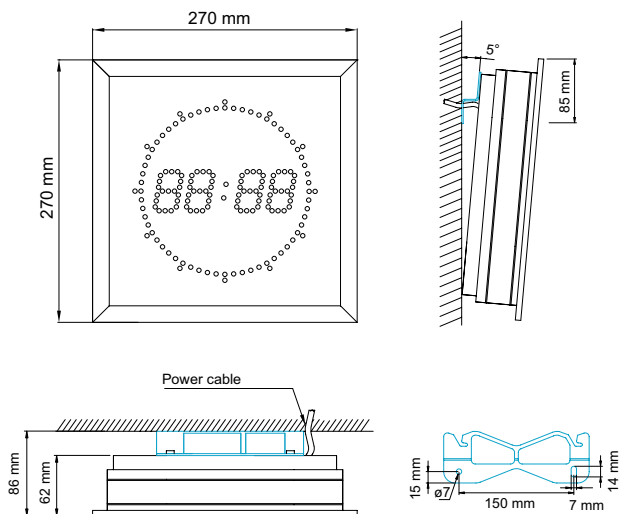

1.2. FLUSH MOUNTING

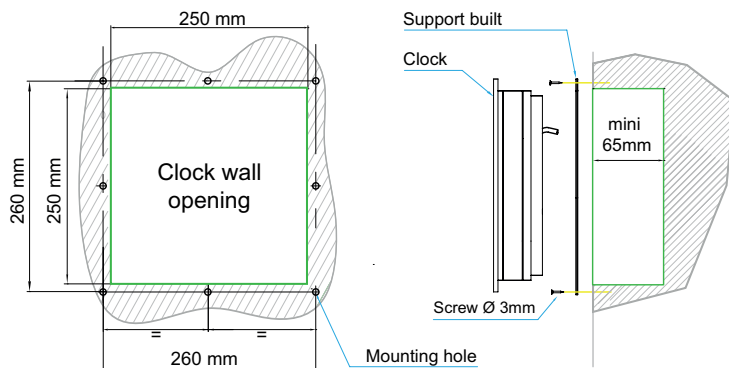

Preparing the wall mounting structure

- ▶ Prepare an opening based on your clock dimensions.
- ▶ Position the bracket plate and secure it with \varnothing 3 mm screws (not supplied).
- ▶ Insert the clock in the slot. It will be held in place automatically by magnetisation.

2. GENERAL CHARACTERISTICS

- ▶ **Digital display** for hour, minute, 7 electroluminescent diode segments.
- ▶ **Tilt of figures:** 10°.
- ▶ **Power supply:** 230 VAC / 50-60 Hz
- ▶ **Data saved with a built-in Lithium battery**
- ▶ **Bi-color LED blue/white.** REF : 93000011

or

- ▶ **Tri-colour LED red/green/yellow.** REF : 93000024
- ▶ **Dimension:** 270x270x62mm (L x H x D)
- ▶ **Weight:** 1.7KG
- ▶ **Digits height:** Hour/Minute 50mm
- ▶ **Wave of seconds:** 60 dots
- ▶ **Standalone version:**
Time base with built-in 32Khz TCXO quartz
- ▶ **LEDI® range: Standard case – Wall mounting or flush mounting**

ENGLISH

3. INFORMATION

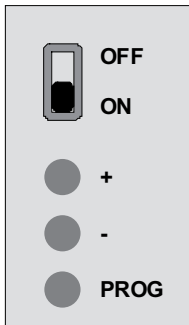

- ▶ **All settings are made using the 3 buttons ‘+’, ‘-’ and ‘PROG’ at the back of the product.**
 - ▶ **You can scroll quickly by holding down the pushbuttons.**
 - ▶ **To exit a menu, just hold down the ‘PROG’, button**
 - ▶ **or leave the buttons inactive for more than 70 seconds.**
 - ▶ **You can adjust the display brightness, without going to the menu, by pressing the buttons ‘+’ and ‘-’.**
- ▶ **Offset :** enable to indicate the time zone relative to UTC (Universal Time Coordinated).
 - ▶ **DST (Daylight Saving Time) :** enable to inform the change (summer/winter).



In the event of a mains power outage, the display is switched off, although the time is saved thanks to its internal battery.

 Fix the clock on its bracket before connecting it to mains power.

- ▶ Connect the clock to mains.
- ▶ Start the clock running, by tipping the switch located on the back of the clock, to “ON” (low position).

5. CONFIGURATION VIA THE CLOCK (BUTTONS)

 Only the central display is shown on the following synoptic.
▼ Symbol means that the digit is flashing.

5.1. ADVANCED SETTINGS

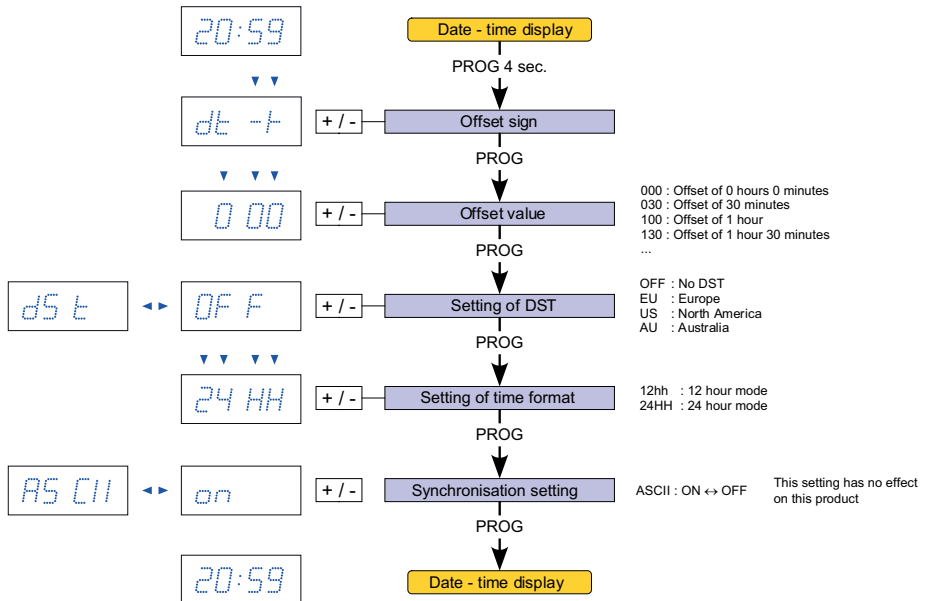

Example: For France, you shall put:

- ▶ Sign of the offset: dt +
- ▶ Offset value: 100
- ▶ DST setting: EU (Europe)

5.2. SETTING THE DATE AND TIME

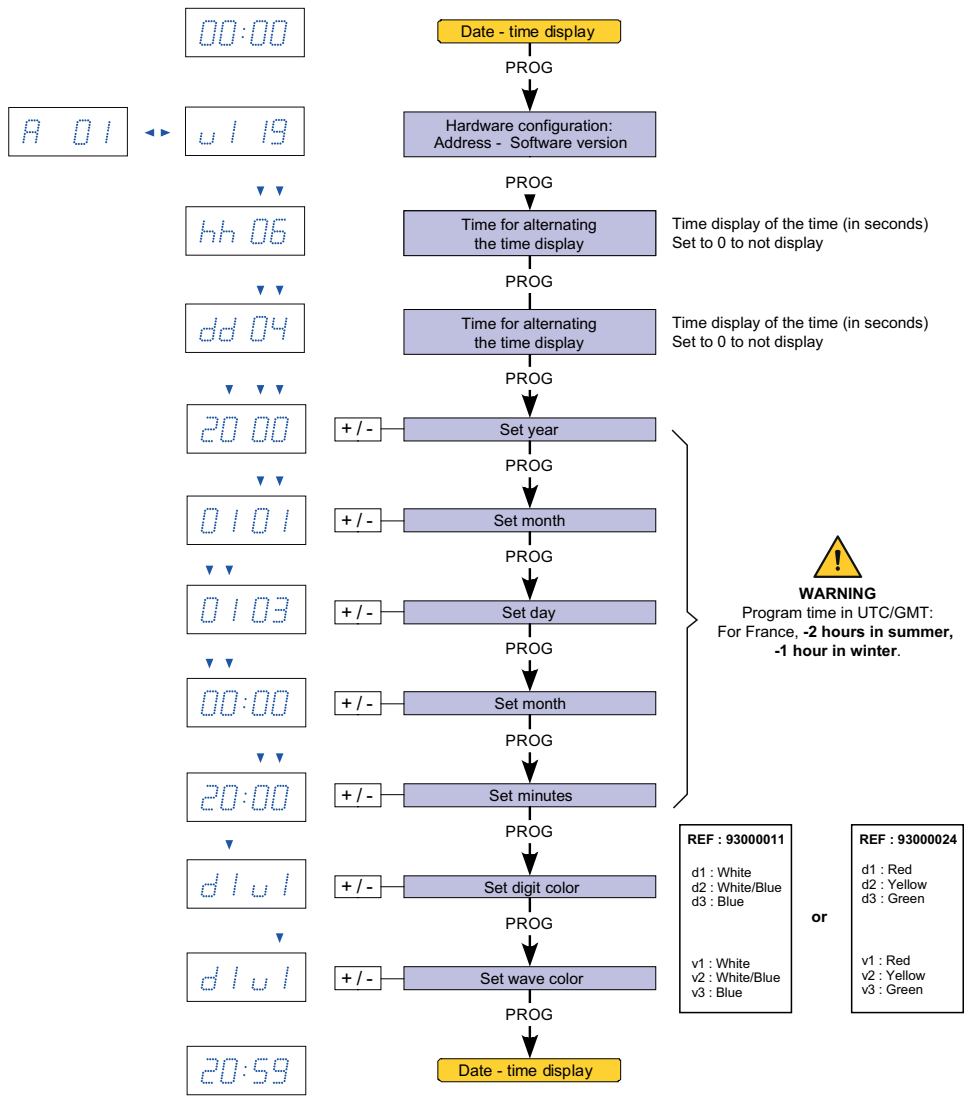

6. REBOOT

► **Reset** : Press the "RESET" button on the rear panel of the product. This operation will reset the clock in its factory configuration. All parameters are reinitialized.



GORGY TIMING SAS

Quartier Beauregard

38350 La Mure d'Isère (Grenoble France)

Phone: **+33 4 76 30 48 20** Fax: **+33 4 76 30 85 33**

email: gorgy@gorgy-timing.fr - www.gorgy-timing.com

TECHNICAL SUPPORT

+33 476 30 48 20

support@gorgy-timing.fr

RADIO TIMING®, LEDI®, LEDICA®, HANDI® are trademarks by GORGY TIMING.

Number of statement for training provider activity : 82 38 04877 38

Gorgy Timing RC74B38 - Any technical, aesthetic, color modifications can be made without notice.