

GUIDE DE PRESCRIPTION

DISTRIBUTION DE L'HEURE
SYSTÈMES DE SYNCHRONISATION, DE DATATION

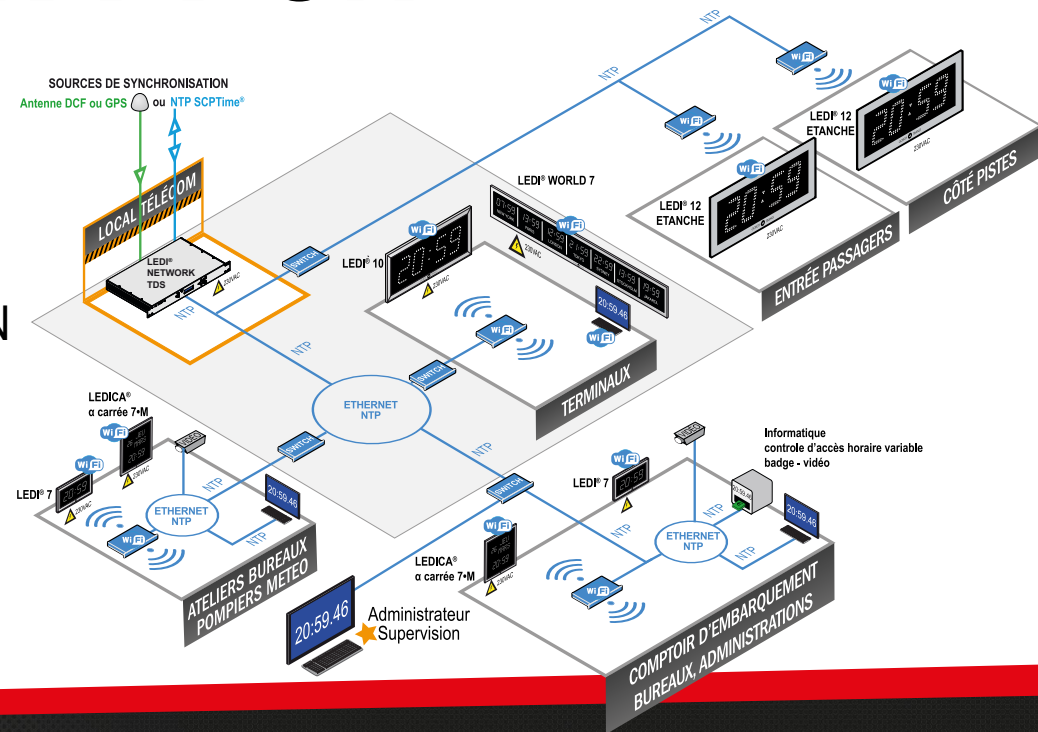

GORGY TIME

www.gorgy-time.com

SOMMAIRE

1. Les modes de transmission de l'heure	4	9. Salles de sport et gymnases	57
2. les sources de synchronisation des bases de temps	6	9.1. Distribution horaire en code AFNOR NFS 87500.....	57
3. Les 10 raisons de choisir une solution GORGY TIME	7	9.2. Synchronisation horaire en NTP 230 VAC ou PoE	61
4. Choisissez le mode de transmission le mieux adapté à votre application	8	9.3. Synchronisation horaire en Wi-Fi	65
5. Enseignement (écoles, collèges, lycées et universités)	9	10. Industries	69
5.1. Distribution horaire en code AFNOR NFS 87500	9	10.1. Distribution horaire en code AFNOR NFS 87500 et NTP	69
5.2. Synchronisation horaire en NTP 230 VAC ou PoE	13	10.2. Synchronisation horaire en NTP avec alim 230 VAC ou PoE	73
5.3. Synchronisation horaire en Wi-Fi	17	10.3. Synchronisation horaire en Wi-Fi et NTP 230 VAC ou PoE.....	77
6. Hôpitaux - Cliniques	21	11. Banques	81
6.1. Distribution horaire en code AFNOR NFS 87500.....	21	11.1. Banques : local technique télécom.....	83
6.2. Synchronisation horaire en NTP 230 VAC ou PoE	25	11.2. Banques : salle de marchés.....	84
6.3. Synchronisation horaire en Wi-Fi et NTP	29	11.3. Banques : agence centrale.....	85
7. EHPAD	33	11.4. Banques : agences.....	86
7.1. Distribution horaire en code AFNOR NFS 87500.....	33	11.5. Banques : agences locales	87
7.2. Synchronisation horaire en NTP 230 VAC ou en PoE	37	12. Gares	89
7.3. Synchronisation horaire en Wi-Fi.....	41	12.1. Distribution horaire en code AFNOR NFS 87500.....	89
8. Piscines	45	12.2. Synchronisation horaire en NTP et Alimentation 230 VAC ou en PoE.....	93
8.1. Distribution horaire en code AFNOR NFS 87500.....	45	12.3. Synchronisation horaire en NTP, Wi-Fi et Alimentation 230 VAC	97
8.2. Synchronisation horaire en NTP 230 VAC ou PoE	49	12.4. Gares principales : synchronisation horaire avec centre horaire RT4000	101
8.3. Synchronisation horaire en Wi-Fi	53	13. Aéroports	107
		13.1. Distribution horaire en code AFNOR NFS 87500.....	107
		13.2. Synchronisation horaire en NTP 230 VAC ou en PoE	111
		13.3. Synchronisation horaire en Wi-Fi et NTP 230 VAC ou PoE.....	115
		13.4. Aéroports internationaux : synchronisation horaire en NTP 230 VAC ou en PoE	119

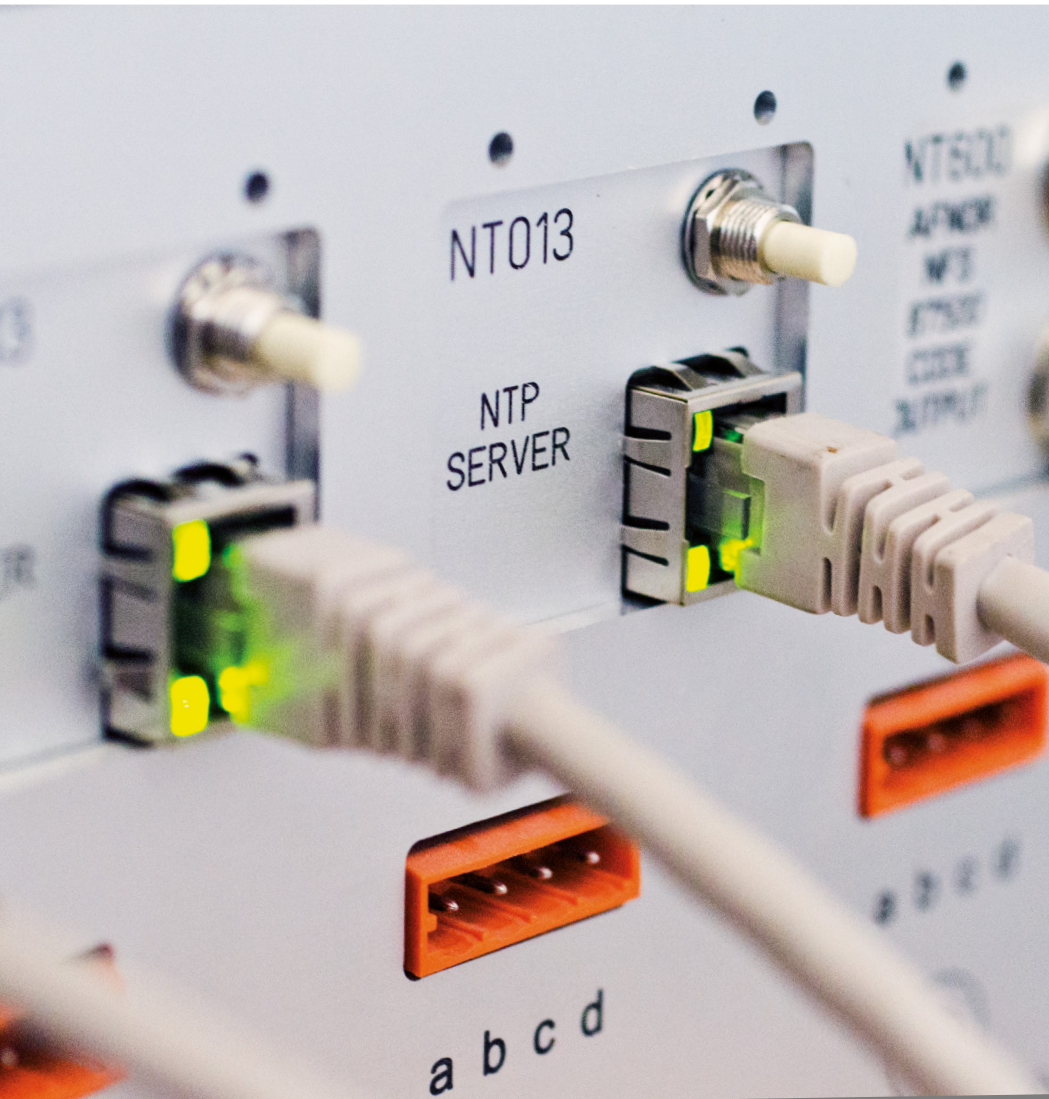

La maîtrise du temps devient incontournable dans l'économie numérique d'aujourd'hui avec une seule et même heure de référence dans un établissement administratif ou industriel.

- ▶ **Comment être sûr que toutes les bases de temps à quartz des nombreux appareils d'une entreprise et de ses filiales communiquent entre elles avec une heure identique ?**
Horloges, PC, serveurs informatiques, automates, enregistreurs, programmeurs, caméras, badgeuses, objets connectés.
- ▶ **Quelles peuvent être les conséquences d'une heure non maîtrisée ?**
Juridiques, prudhommales, accidentelles, financières, bugs informatiques, transactions erronées.
- ▶ **Quels sont les avantages attendus d'une heure maîtrisée ?**
Economies d'énergie, traçabilité, absence de contestations et litiges, cyber sécurité informatique, programmation à distance.

Aujourd'hui, la synchronisation horaire n'est plus un poste de dépenses mais une source de gains facilement mesurables.

Aujourd'hui, la synchronisation horaire sur les réseaux ETHERNET est plus économique à mettre en oeuvre.

1. LES MODES DE TRANSMISSION DE L'HEURE

Les horloges mères et serveurs de temps permettent de synchroniser les horloges et le réseau informatique d'une entreprise.

L'utilisation des codes et protocoles horaires normalisés offre une grande transparence.

1.1. TRANSMISSION IMPULSIONNELLE

► **N'est plus à prescrire sur des installations neuves.**

Ce mode de transmission électrique de l'heure est le plus ancien (1897).

GORGY TIME le préconise uniquement pour synchroniser quelques horloges ou pour des remplacements sur des installations existantes.

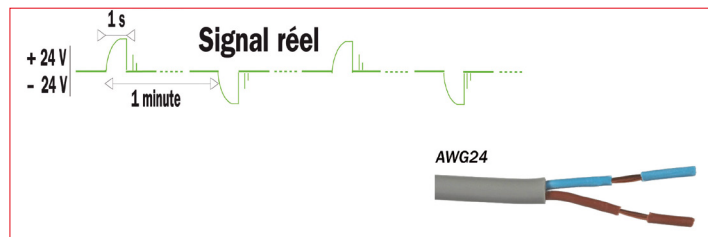

1.3. TRANSMISSION SANS FILS DHW 869MHZ

► **N'est plus à prescrire sur des installations neuves.**

En 2013, GORGY TIME arrête son mode de transmission DHW 869MHz au profit du Wi-Fi / NTP.

Ce message horaire unidirectionnel présente des inconvénients suivants :

- Estimation financière difficile en avant-projet (APD).
- Synchronisation uniquement des horloges.
- Couverture limitée à un rayon de 250m (au-delà, prévoir des répéteurs).
- Pour des bâtiments distants prévoir une horloge-mère supplémentaire.
- Qualité du signal conditionnée par la structure du bâtiment.
- Système propre à chaque fabricant français, donc pas d'inter-compatibilité entre fabricants.
- Emission d'interférences avec certains équipements utilisant de la haute fréquence (HF).
- **Pollution électromagnétique (24h/24) de l'horloge-mère et des répéteurs 869Mhz.**
- Mode de transmission unidirectionnel ne permettant pas la supervision des horloges ni la traçabilité de l'heure indiquée.
- Difficulté de gérer des heures locales différentes sur les horloges.
- **Fréquence non utilisable dans un grand nombre de pays.**

1.2. TRANSMISSION CODÉE AFNOR NFS 87500

Ce code normalisé en message horaire et en fréquence permet au client de choisir en toute transparence entre plusieurs fournisseurs les horloges les mieux adaptées à son utilisation. Ce code modulé en amplitude peut distribuer l'heure à plus de 200 horloges jusqu'à 20km sur une simple ligne téléphonique. Ce code a l'avantage de ne pas être perturbant pour les lignes environnantes et peu perturbable par les parasites industriels.

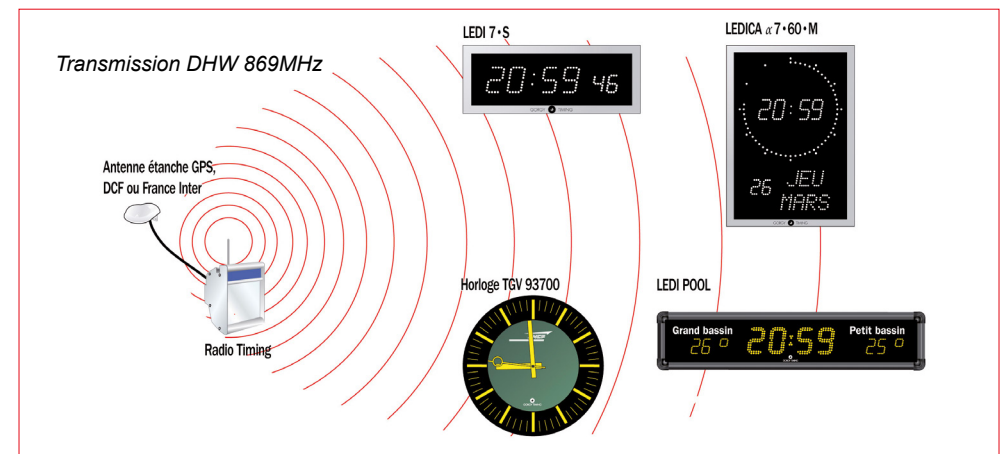
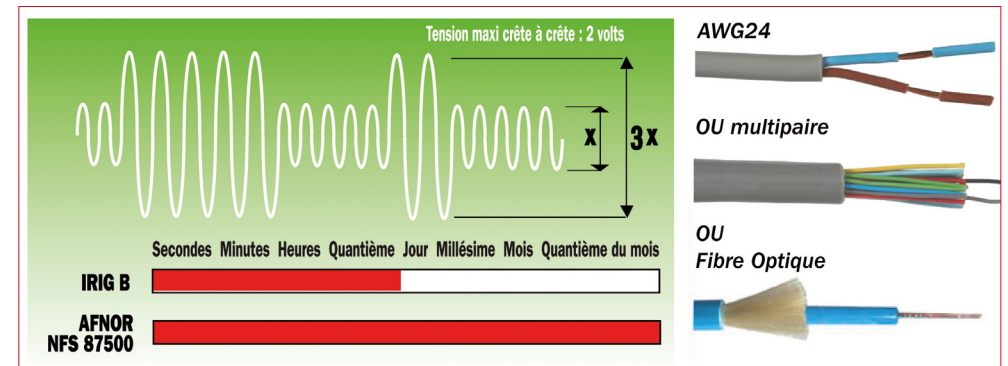

1.4. TRANSMISSION NTP (Network Time Protocol)

Le protocole horaire Network Time Protocol RFC 5905 transmis sur les réseaux TCP/IP calcule et corrige la dérive du temps de propagation de cette information sur des réseaux locaux ou distants (réseaux câblés Ethernet ou sans fil Wi-Fi).

Cette solution utilise les réseaux de communication pour transmettre un protocole horaire NTP (Network Time Protocol) répondant à la norme RFC 5905 en mode unicast, multicast ou broadcast via un réseau TCP/IP. Sa mise en œuvre et son câblage sont particulièrement économiques, et utilisent le réseau informatique existant dans les bâtiments. Elle permet de synchroniser des horloges NTP mais également tous les périphériques informatiques connectés sans avoir besoin de boîtiers d'interface.

Le serveur de temps permet la mise à l'heure en NTPv4 sur IPv4 compatible IPv6 des réseaux informatiques d'un ou plusieurs bâtiments distants.

- ▶ Précision : < 10 millisecondes sur de grandes distances.
- ▶ Deux types d'alimentation des horloges réceptrices: 230 VAC ou PoE.
- ▶ Connexion des horloges NTP : Sur une prise RJ45 ou via le Wi-Fi.

En version PoE, l'alimentation est fournie aux horloges par une même connexion RJ45.

Configuration des horloges réceptrices NTP :

À l'installation, le paramétrage des horloges se fait directement à distance par lots ou sur les modèles sélectionnés : adresse IP du serveur NTP et des horloges (DHCP ou IP fixe), choix du fuseau horaire, changement d'heure été/hiver automatique.

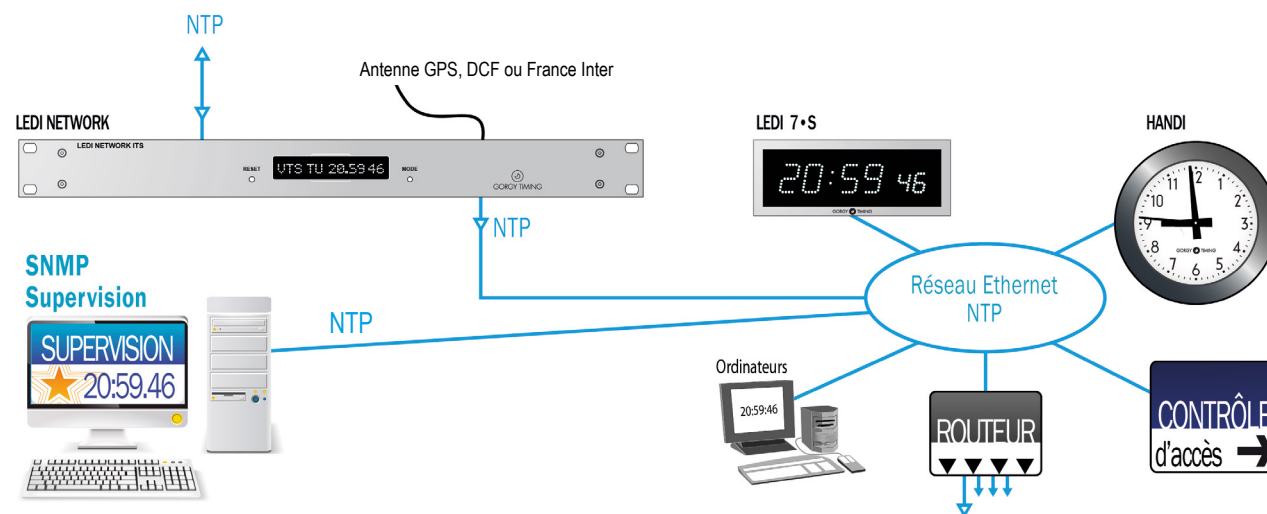

2. LES SOURCES DE SYNCHRONISATION DES BASES DE TEMPS

Une synchronisation horaire professionnelle est dite à haut risque si elle n'est pas maîtrisée et contrôlée.

Les modes utilisés couramment dans la synchronisation des horloges mères, des serveurs de temps, des centrales horaires présentent des avantages mais également des failles de sécurité pouvant nuire gravement au bon fonctionnement d'une organisation.

Quatre modes de synchronisation très utilisés :

2.1. SATELLITES

Satellites GNSS, GPS (USA), Beidou (Chine), Glonass (Russie) et prochainement Galileo (EUR).

▶ **Avantages :**

- ▶ Couverture mondiale.
- ▶ Heure UTC.
- ▶ Haute précision.
- ▶ Utilisation gratuite.

▶ **Inconvénients :**

- ▶ Message unidirectionnel transmis par ondes hertziennes facilement perturbé accidentellement ou modifié volontairement par une cyberattaque.
- ▶ Message unidirectionnel ne permettant pas de supervision.
- ▶ Installation d'une antenne à l'extérieur sur le toit d'un bâtiment pour être visible des satellites.

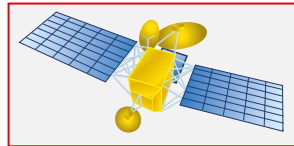

2.2. ÉMETTEURS RADIO

France Inter (F) 162kHz, DCF(D) 77,5kHz, MSF (UK) 60kHz, WWV(B) (USA) 60kHz, JJY (Japon) 40kHz

▶ **Avantages :**

- ▶ Changement horaire ÉTÉ/HIVER.
- ▶ Utilisation gratuite (excepté France Inter).

▶ **Inconvénients :**

- ▶ Message unidirectionnel transmis par ondes hertziennes facilement perturbé accidentellement ou modifié volontairement par une cyberattaque.
- ▶ Message unidirectionnel ne permettant pas de supervision.
- ▶ Installation d'une antenne à l'extérieur du local technique pour une bonne réception.



2.3. CODES HORAIRES

AFNOR NFS 87500, ASCII 485, NMEA 0183

▶ **Avantages :**

- ▶ Provenance d'une source connue grâce à une liaison par câble.
- ▶ Bonne immunité aux parasites industriels (Afnor NFS 87500).

▶ **Inconvénients :**

- ▶ Message unidirectionnel ne permettant pas de supervision.
- ▶ Pas de traçabilité du message horaire.

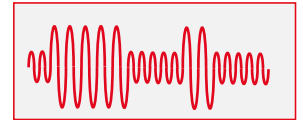

2.4. PROTOCOLE HORAIRE SUR RÉSEAUX PUBLICS NTP

Cluster virtuel de milliers de serveurs de temps

▶ **Avantages :**

- ▶ Couverture mondiale.
- ▶ Heure UTC.
- ▶ Protocoles normalisés.
- ▶ Message **bidirectionnel** permettant une supervision et une traçabilité.
- ▶ Traçabilité et supervision à distance.
- ▶ Connexion sur une prise RJ45.

▶ **Inconvénients :**

- ▶ Connexion à un service public NTP n'ayant pas vocation à donner une heure certifiée.
- ▶ Connexion à une source non connue.
- ▶ Possibilité de recevoir une heure ou une date erronée.

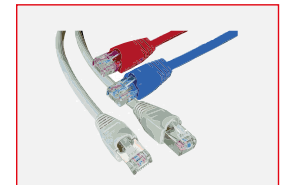

3. LES 10 RAISONS DE CHOISIR UNE SOLUTION GORGY TIME

- ▶ **Pour son savoir-faire et sa fabrication française :**
plus de 45 ans d'expérience dans ce métier.
- ▶ **Pour ses innovations marquantes :**
 - ▶ En **1976**, la première horloge LED à vague lumineuse des secondes.
 - ▶ En **1985**, le code horaire normalisé AFNOR NFS 87500.
 - ▶ En **2002**, les premiers serveurs de temps NTP.
 - ▶ En **2014**, les horloges pilotées en Wi-Fi et paramétrées à distance par une tablette Android.
- ▶ **Pour son offre globale unique :**
Horloges analogiques, numériques, serveurs de temps, centrales horaires, programmeurs, synchronisation télécom, systèmes horaires embarqués.
- ▶ **Pour son apport en sécurité et en fiabilité :**
Hot-Plug, redondance, réserve de marche, modularité.
- ▶ **Pour son choix des matériaux et composants :**
Boîtiers en aluminium recyclables.
- ▶ **Pour son expérience et ses implantations à l'international :**
Documentation commerciale et technique en cinq langues.
- ▶ **Pour son offre de services :**
Hotline, mise en service, extension de garantie, formation.
- ▶ **Pour sa nouvelle offre en location longue durée.**
- ▶ **Pour son respect des normes internationales.**
- ▶ **Pour ses certifications : ISO 9001, ISO 14001.**

Notre équipe commerciale et avant-vente se tient à votre disposition pour une aide à la prescription.

▶ **commercial@gorgy-time.com**

▶ **Contactez nous au 04 76 30 48 20**



4. CHOISISSEZ LE MODE DE TRANSMISSION LE MIEUX ADAPTÉ À VOTRE APPLICATION

4.1. TECHNOLOGIE FILAIRE

Diffusion d'une heure identique dans un ou plusieurs bâtiments par un code horaire normalisé AFNOR NFS 87500 pour la synchronisation :

► **des horloges analogiques et numériques.**

- Transmission du message horaire sur une paire téléphonique.
- Message horaire unidirectionnel.
- Nombre d'horloges maxi. : 200.
- Distance maxi. 20km : liaison entre les horloges 1 paire téléphonique.
- Alimentation des horloges : 230VAC ou 24 VDC ou piles lithium.

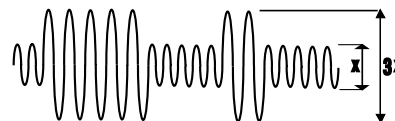

4.2. TECHNOLOGIE RÉSEAU TCP/IP

Diffusion d'une heure identique et sécurisée dans un ou plusieurs bâtiments par le protocole international normalisé NTP pour la synchronisation :

- **des horloges analogiques et numériques,**
► **du réseau informatique, du réseau VDI, des automates, du contrôle d'accès, des badgeuses, de la GTC ou GTB.**

Deux options au choix :

Transmission NTP via le réseau informatique **existant** pour synchroniser les bases de temps à quartz de l'ensemble des appareils connectés

- Protocole international normalisé NTP v4 RFC 5905.
- Message **bidirectionnel** sécurisé et traçable.
- Distance : illimitée.
- Nombre d'horloges et d'appareils connectés : illimité.
- Supervision de l'ensemble de l'installation horaire à distance SNMP 1v, v2c et v3.
- Connexion simple des appareils sur une prise RJ45 du réseau.
- Configuration à distance par page web ou par logiciel (GTconfig).

- Alimentation des horloges : 230VAC ou PoE(Power Over Ethernet).



Transmission sans fil Wi-Fi pour synchroniser **par ondes radio** les bases de temps à quartz des horloges et des appareils connectés

- Protocole NTP v4 RFC 5905 via Wi-Fi IEEE 802.11 a, b, g, n.
- Message **bidirectionnel** sécurisé WEP, WPA2.
- Distance : illimitée (bornes Wi-Fi du client).
- Nombre d'horloges et d'appareils connectés : illimité.
- Supervision de l'ensemble de l'installation à distance SNMP v1, v2c et v3.
- Configuration complète par groupe (ip, couleur, luminosité, emplacement,...).
- Paramétrage des adresses IP à distance à partir d'une tablette Android.
- Option : gestion de la fonction chronomètre par la page web.

- Alimentation des horloges : 230VAC ou 24VDC.



Coût moyen installation d'une horloge quelle que soit la distance (point d'accès et tirage de câble)

- En 230VAC : 300€ + 12€.
- En POE : 400€.
- Temps de configuration : moins de 10 secondes.

- En 230VAC : 12€.
- En 24 DC : 12€.
- Temps de configuration : moins de 10 secondes (tablette Android).



5.1. DISTRIBUTION HORAIRE DANS LES ÉCOLES, COLLÈGES, LYCÉES ET UNIVERSITÉS EN CODE AFNOR NFS 87500

LES BESOINS	LES AVANTAGES
<ul style="list-style-type: none"> ▶ Diffusion d'une heure identique aux horloges dans l'ensemble du bâtiment. ▶ Déclenchement début et fin de cours, soit par des sonneries, soit par l'intermédiaire de la sonorisation. ▶ Synchronisation de la GTC ou GTB (Gestion Technique Centralisée ou Gestion Technique du Bâtiment). ▶ Contrôle d'accès. ▶ Vidéo surveillance. 	<ul style="list-style-type: none"> ▶ Mise à l'heure instantanée sans intervention manuelle. ▶ Code normalisé AFNOR NFS 87500. ▶ Coût d'installation réduit en ayant la possibilité d'utiliser une paire disponible dans un câble téléphonique ou sur une fibre optique. ▶ Possibilité de transporter l'heure sur de grandes distances + 20km et 200 horloges. ▶ Pas de perturbation des lignes téléphoniques, ni informatiques environnantes. ▶ Synchronisation de la baie VDI par la liaison série RS232.

Distribution d'heure codée AFNOR NFS 87500

GORGY TIME conseille cette distribution d'heure pour des installations d'horloges dans les écoles, collèges, lycées et universités à la place d'installations impulsionnelles. Ce code normalisé en message horaire et en fréquence modulation d'amplitude peut distribuer l'heure à plus de 200 horloges jusqu'à 20km sur une simple ligne téléphonique. Ce code a l'avantage de ne pas être perturbant pour les lignes environnantes et peu perturbable par les parasites industriels. Dans une distribution d'heure en code AFNOR NFS 87500, l'horloge mère transmet un message horaire sur une simple paire téléphonique par une fréquence 1000Hz aux horloges analogiques ou numériques et synchronise via le réseau en NTP les équipements informatiques. Ce matériel doit être conforme à la norme CE et provenir d'un fabricant reconnu et certifié ISO 9001.

5. ENSEIGNEMENT

Distribution d'heure codée AFNOR NFS 87500

1^{ERE} SOLUTION

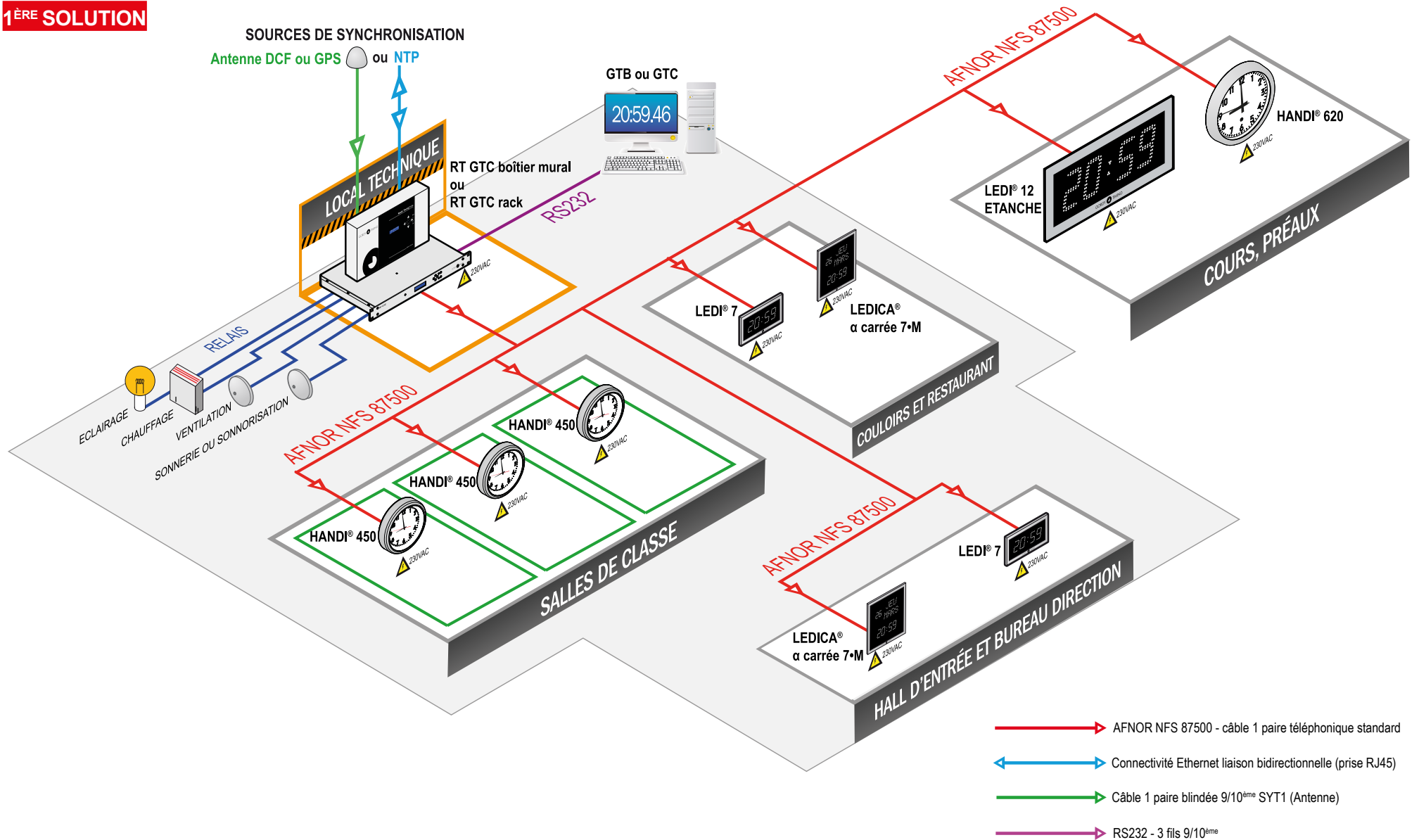

LOCAL TECHNIQUE



Télécharger la fiche technique version murale



Télécharger la fiche technique version rack

Horloge mère programmeur RADIO TIMING® GTC

- ▶ En boîtier mural ou rack 19"1U.
- ▶ En face avant l'affichage LCD indique les heures, les minutes, les secondes et la date.
- ▶ Base de temps à quartz de haute précision TCXO. La synchronisation sur les signaux horaires DCF (Europe) ou GPS évite les mises à l'heure manuelles et réalise le changement automatique Été/Hiver.
- ▶ Programmeur incorporé de 4 relais (10A) paramétrables par clavier en face avant.
- ▶ 1 sortie code horaire AFNOR NFS 87500 pilote les horloges.
- ▶ 2 sorties ASCII RS 232/485 synchronisent les appareils connectés.
- ▶ Réserve de marche de la base de temps intégrée.
- ▶ Plage de fonctionnement -20° à 60°C.

Appareil électrique respectant la norme EN60950 (dangers électriques, incendie...) CE/CEM.

HALL D'ENTRÉE ET BUREAUX

Horloge numérique calendrier LEDICA® ALPHA CARRÉE 7M

- ▶ Affichage numérique des heures et minutes (70mm).
- ▶ Affichage calendrier : en numérique la date, en alphanumérique le mois et le jour.
- ▶ Technologie LED bi-couleur (technologie CMS) permettant à l'utilisateur de modifier la couleur (rouge, verte, jaune).
- ▶ Face avant traitée antireflets et anti-rayures.
- ▶ Guide de lumière pour une lecture de l'heure à 160° (breveté).
- ▶ Distance de lisibilité : maxi 30m.
- ▶ Boîtier en aluminium anodisé mat : 390x390x62mm (LxHxP) IP30.
- ▶ Modèle simple-face à fixation murale ou sur potence plafond ou drapeau.
- ▶ Entrée de synchronisation AFNOR NFS 87500.
- ▶ Réserve de marche de la base de temps intégrée.

Appareil électrique respectant la norme EN60950 (dangers électriques, incendie...) CE/CEM.

OPTION : modèle double-face avec potence plafond ou drapeau.



Télécharger la fiche technique

COULOIRS, RÉFECTOIRES



Télécharger la fiche technique

Horloge numérique LEDI® 7

- ▶ Affichage LED bi-couleur (technologie CMS) des heures et minutes (70mm) permettant à l'utilisateur de modifier la couleur (rouge, verte, jaune).
- ▶ Face avant traitée antireflets et anti-rayures.
- ▶ Guide de lumière pour une lecture de l'heure à 160° (breveté).
- ▶ Distance de lisibilité : maxi 30m.
- ▶ Boîtier en aluminium anodisé mat : 350x165x62mm (LxHxP) IP30.
- ▶ Modèle simple-face à fixation murale ou sur potence plafond ou drapeau.
- ▶ Entrée de synchronisation AFNOR NFS 87500.
- ▶ Réserve de marche de la base de temps intégrée.

Appareil électrique respectant la norme EN60950 (dangers électriques, incendie...) CE/CEM.

OPTION : modèle double-face avec potence plafond ou drapeau.

5. ENSEIGNEMENT

SALLES DE CLASSE



 [Télécharger la fiche technique](#)

Horloge analogique HANDI® simple face 450mm

- ▶ Boîtier en aluminium laqué gris diamètre 450mm IP30.
- ▶ Cadran blanc, chiffres arabes noirs et aiguilles noires.
- ▶ Distance de lisibilité : maxi 30m.
- ▶ Modèle simple face fixation murale ou potence plafond ou drapeau.
- ▶ Entrée de synchronisation : AFNOR NFS 87500.
- ▶ Réserve de marche de la base de temps intégrée.

Appareil électrique respectant la norme EN60950 (dangers électriques, incendie...) CE/CEM.

OPTION : modèle double-face avec potence plafond ou drapeau.

COURS, PRÉAUX

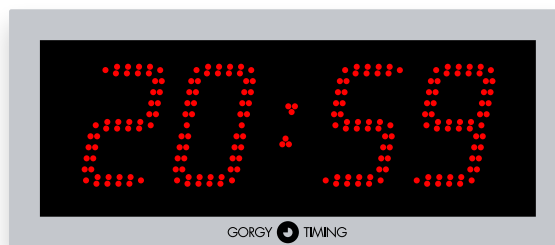

 [Télécharger la fiche technique](#)

Horloge numérique LEDI® 12 étanche

- ▶ Affichage à double rangée de LED bi-couleur THL (technologie CMS) des heures et minutes (120mm) permettant à l'utilisateur de modifier la couleur (rouge, verte, jaune).
- ▶ Guide de lumière pour une lecture de l'heure à 160° (breveté).
- ▶ Face avant en verre securit pour une bonne lisibilité à l'extérieur.
- ▶ Distance de lisibilité : maxi 60m.
- ▶ Boîtier en aluminium anodisé mat : 350x165x62mm (LxHxP) étanche IP66 face avant et IP54 face arrière.
- ▶ Modèle simple-face à fixation murale ou sur potence plafond ou drapeau.
- ▶ Entrée de synchronisation AFNOR NFS 87500.
- ▶ Réserve de marche de la base de temps intégrée.

Appareil électrique respectant la norme EN60950 (dangers électriques, incendie...) CE/CEM.

OPTION : modèle double-face avec potence plafond ou drapeau.



 [Télécharger la fiche technique](#)

Horloge analogique HANDI® simple face 620mm étanche

- ▶ Boîtier en aluminium laqué gris 620mm IP54.
- ▶ Cadran blanc, chiffres arabes noirs et aiguilles noires.
- ▶ Verre de protection en makrolon.
- ▶ Distance de lisibilité : maxi 60m.
- ▶ Modèle simple face à fixation murale ou potence plafond ou drapeau.
- ▶ Entrée de synchronisation : AFNOR NFS 87500.
- ▶ Réserve de marche de la base de temps intégrée.

Appareil électrique respectant la norme EN60950 (dangers électriques, incendie...) CE/CEM.

OPTION : modèle double-face avec potence plafond ou drapeau et éclairage LED.

 **GORGY TIME vous conseille :**

- ▶ Horloge mère RTGTC Boîtier - Réf. : 4580/D038A ou
- ▶ Horloge mère RTGTC Rack - Réf. : 4550/D038A
 - ▶ 1 sortie AFNOR NFS 87500
 - ▶ 2 sorties ASCII RS232
- ▶ LEDICA® ALPHA CARRÉE - Réf. : N306/81170
- ▶ LEDI® 7 - Réf. : N360/81170
- ▶ LEDI® 12 étanche - Réf. : ND390E/184170 ou HANDI 620 - Réf. : 750/791W
- ▶ HANDI® 450mm - Réf. : H740/497M



5.2. SYNCHRONISATION HORAIRE DANS LES ÉCOLES, COLLÈGES, LYCÉES ET UNIVERSITÉS EN NTP 230 VAC OU POE

LES BESOINS	LES AVANTAGES
<ul style="list-style-type: none"> ▶ Diffusion d'une heure identique aux horloges dans l'ensemble du bâtiment. ▶ Déclenchement début et fin de cours, soit par des sonneries, soit par l'intermédiaire de la sonorisation. ▶ Synchronisation de l'ensemble du réseau informatique. ▶ Synchronisation de la GTC ou GTB (Gestion Technique Centralisée ou Gestion Technique du Bâtiment). ▶ Contrôle d'accès. ▶ Vidéo surveillance. 	<ul style="list-style-type: none"> ▶ Utilisation des câbles des réseaux informatiques existants. ▶ Protocole normalisé NTP RFC 5905. ▶ Toutes les horloges peuvent être avec une alimentation 230 VAC ou en PoE (Power Over Ethernet - norme PoE 802.3). ▶ Synchronisation du réseau informatique et des appareils qui sont raccordés (horloges disponibles en version NTP). ▶ Fiabilité du système et simplicité de mise en oeuvre. ▶ Un nombre important d'horloges et de matériels informatiques connectés. ▶ Supervision des produits connectés sur le réseau par SNMP. ▶ Cryptage MD5.

Synchronisation horaire protocole NTP avec alim 230 VAC ou PoE

GORGY TIME propose cette solution novatrice pour toute nouvelle installation possédant un réseau Ethernet.

Cette solution utilise la transmission d'un code horaire NTP répondant à la norme RFC 5905 en mode Unicast via un réseau TCP/IP. Il s'agit d'un standard de distribution horaire **dont l'utilisation est particulièrement économique** car elle utilise le réseau Ethernet TCP/IP existant.

L'alimentation des horloges réceptrices se fait en 230 VAC ou au travers de switch PoE placés dans les baies VDI.

Ce matériel doit être conforme à la norme CE et provenir d'un fabricant reconnu et certifié ISO 9001.

5. ENSEIGNEMENT

Synchronisation horaire protocole NTP avec alim 230 VAC ou PoE

2^{ÈME} SOLUTION

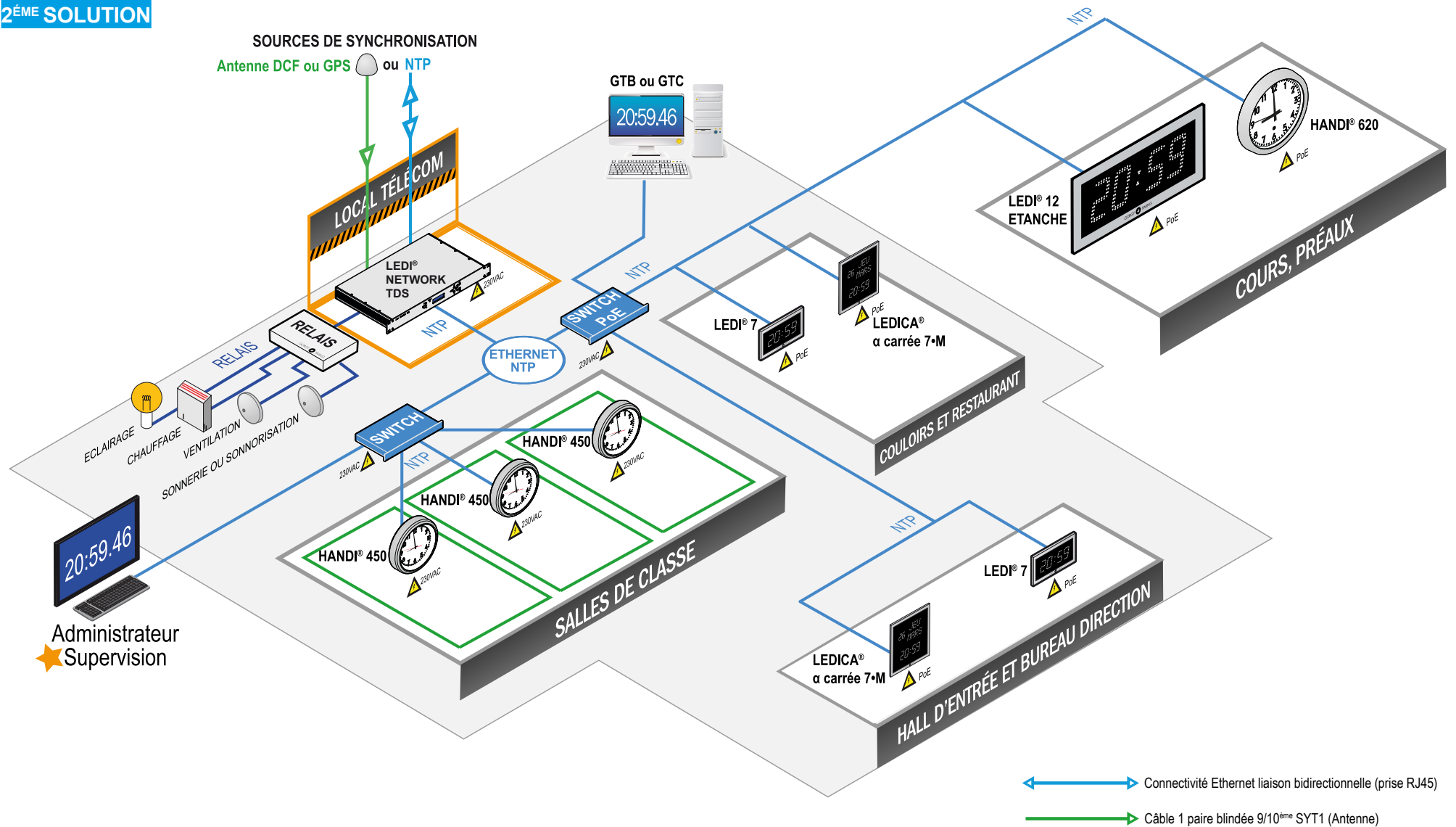

5. ENSEIGNEMENT

LOCAL TECHNIQUE TÉLÉCOM



 [Télécharger la fiche technique](#)

Serveur de temps LEDI® Network TDS

- ▶ En rack 19"1U.
- ▶ En face avant l'affichage LCD indique les heures, les minutes, les secondes et la date.
- ▶ Base de temps à quartz de haute précision TCXO. La synchronisation sur les signaux horaires DCF (Europe) ou GPS évite les mises à l'heure manuelles et réalise le changement automatique Eté/Hiver.
- ▶ Multiples sorties de synchronisation : 1 impulsion, 2 AFNOR NFS 87500/IRIG B, et 1 NTP pour synchroniser les horloges et le réseau informatique.
- ▶ Réserve de marche de la base de temps intégrée.
- ▶ Sauvegarde des paramètres de configuration en mémoire flash.
- ▶ Plage de fonctionnement : -20° à 50°C.

Appareil électrique respectant la norme EN60950 (dangers électriques, incendie...) CE/CEM.



Programmation de relais associée à la LEDI® Pilot Box : chauffage, air conditionné, sonnerie, éclairage, alarmes, contrôle d'accès...

- ▶ Équipement Réseau IP
- ▶ Gestion à distance
- ▶ Supervision
- ▶ Quartz TCXO

HALL D'ENTRÉE ET BUREAUX

Horloge numérique calendrier LEDICA® ALPHA CARRÉE 7M

- ▶ Affichage numérique des heures et minutes (70mm).
- ▶ Affichage calendrier : en numérique la date, en alphanumérique le mois et le jour.
- ▶ Technologie LED bi-couleur (technologie CMS) permettant à l'utilisateur de modifier la couleur (rouge, verte, jaune).
- ▶ Face avant traitée antireflets et anti-rayures.
- ▶ Guide de lumière pour une lecture de l'heure à 160° (breveté).
- ▶ Distance de lisibilité : maxi 30m.
- ▶ Boîtier en aluminium anodisé mat : 390x390x62mm (LxHxP) IP30.
- ▶ Modèle simple-face à fixation murale ou sur potence plafond ou drapeau.
- ▶ Entrée de synchronisation NTP sur prise RJ45.
- ▶ Réserve de marche de la base de temps intégrée.

Appareil électrique respectant la norme EN60950 (dangers électriques, incendie...) CE/CEM.

OPTION : modèle double-face avec potence plafond ou drapeau.



 [Télécharger la fiche technique](#)

COULOIRS, RÉFECTOIRES



 [Télécharger la fiche technique](#)

▶ Horloge numérique LEDI® 7

- ▶ Affichage LED bi-couleur (technologie CMS) des heures et minutes (70mm) permettant à l'utilisateur de modifier la couleur (rouge, verte, jaune).
- ▶ Face avant traitée antireflets et anti-rayures.
- ▶ Guide de lumière pour une lecture de l'heure à 160° (breveté).
- ▶ Distance de lisibilité : maxi 30m.
- ▶ Boîtier en aluminium anodisé mat : 350x165x62mm (LxHxP) IP30.
- ▶ Modèle simple-face à fixation murale ou sur potence plafond ou drapeau.
- ▶ Entrée de synchronisation NTP sur prise RJ45.
- ▶ Réserve de marche de la base de temps intégrée.

Appareil électrique respectant la norme EN60950 (dangers électriques, incendie...) CE/CEM.

OPTION : modèle double-face avec potence plafond ou drapeau.

5. ENSEIGNEMENT

SALLES DE CLASSE



 [Télécharger la fiche technique](#)

Horloge analogique HANDI® simple face 450mm

- ▶ Boîtier en aluminium laqué gris diamètre 450mm IP30.
- ▶ Cadran blanc, chiffres arabes noirs et aiguilles noires.
- ▶ Distance de lisibilité : maxi 30m.
- ▶ Modèle simple face fixation murale ou potence plafond ou drapeau.
- ▶ Entrée de synchronisation NTP sur prise RJ45.
- ▶ Réserve de marche de la base de temps intégrée.

Appareil électrique respectant la norme EN60950 (dangers électriques, incendie...) CE/CEM.

OPTION : modèle double-face avec potence plafond ou drapeau.

COURS, PRÉAUX

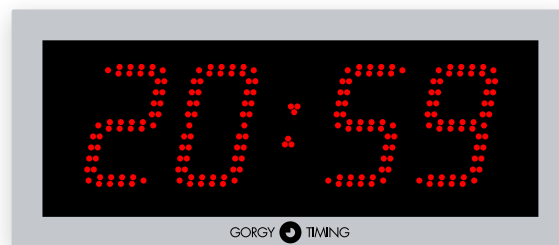

 [Télécharger la fiche technique](#)

Horloge numérique LEDI® 12 étanche

- ▶ Affichage à double rangée de LED bi-couleur THL (technologie CMS) des heures et minutes (120mm) permettant à l'utilisateur de modifier la couleur (rouge, verte, jaune).
- ▶ Guide de lumière pour une lecture de l'heure à 160°(breveté)
- ▶ Face avant en verre securit pour une bonne lisibilité à l'extérieur.
- ▶ Distance de lisibilité : maxi 60m.
- ▶ Boîtier en aluminium anodisé mat : 350x165x62mm (LxHxP) étanche IP66 face avant et IP54 face arrière.
- ▶ Modèle simple-face à fixation murale ou sur potence plafond ou drapeau.
- ▶ Entrée de synchronisation NTP sur prise RJ45.
- ▶ Réserve de marche de la base de temps intégrée.

Appareil électrique respectant la norme EN60950 (dangers électriques, incendie...) CE/CEM.

OPTION : modèle double-face avec potence plafond ou drapeau.



 [Télécharger la fiche technique](#)

Horloge analogique HANDI® simple face 620mm étanche

- ▶ Boîtier en aluminium laqué gris 620mm IP54
- ▶ Cadran blanc, chiffres arabes noirs et aiguilles noires.
- ▶ Verre de protection en makrolon.
- ▶ Distance de lisibilité : maxi 60m.
- ▶ Modèle simple face à fixation murale ou potence plafond ou drapeau
- ▶ Entrée de synchronisation NTP sur prise RJ45.
- ▶ Réserve de marche de la base de temps intégrée.

Appareil électrique respectant la norme EN60950 (dangers électriques, incendie...) CE/CEM.

OPTION : modèle double-face avec potence plafond ou drapeau et éclairage LED.

 **GORGY TIME vous conseille :**

- ▶ **Serveur de temps LEDI® Network TDS** - Réf. : 94000057 ou 94000058
 - ▶ Sortie NTP SNMP 10/100 Base T
- ▶ **LEDI® Pilot box** - Réf. : 92234
- ▶ **LEDICA® ALPHA CARRÉE 7M** - Réf. : N306/N1170 (alim 230VAC) ou N306/N1177 (alim PoE)
- ▶ **LEDI® 7** - Réf. : N360/N1170 (alim 230VAC) ou N360/N1177 (alim PoE)
- ▶ **HANDI® 450mm** - Réf. : H740/4N7M (alim 230VAC) ou H740/4P7M (alim PoE)
- ▶ **LEDI® 12 étanche** - Réf. : ND390E/1N4170 (alim 230VAC) ou ND390E/1N4177 (alim PoE) ou **HANDI® 620** - Réf. : 750/7N1W (alim 230VAC) ou 750/7P1W (alim PoE)
- ▶ **Switch hors fourniture GORGY TIME**



5.3. SYNCHRONISATION HORAIRE DANS LES ÉCOLES, COLLÈGES, LYCÉES ET UNIVERSITÉS EN WI-FI / NTP

LES BESOINS	LES AVANTAGES
<ul style="list-style-type: none"> ▶ Diffusion d'une heure identique aux horloges dans l'ensemble du bâtiment. ▶ Déclenchement début et fin de cours, soit par des sonneries, soit par l'intermédiaire de la sonorisation. ▶ Synchronisation de l'ensemble du réseau informatique. ▶ Synchronisation de la GTC ou GTB (Gestion Technique Centralisée ou Gestion Technique du Bâtiment). ▶ Contrôle d'accès. ▶ Vidéo surveillance. 	<p>Cette solution utilise la transmission Wi-Fi (norme IEEE 802.11 B/G/N) déployée dans un bâtiment. L'utilisation de ce standard international est particulièrement économique, il n'impose aucune borne spécifique ni de liaison filaire avec les horloges réceptrices.</p> <ul style="list-style-type: none"> ▶ Pas de limitation de distance pour les horloges, ni du nombre d'horloges connectées. ▶ Utilisation des logiciels de configuration et de supervision GT. ▶ Paramétrage instantané des horloges et réduction du temps de mise en service de l'installation horaire avec le logiciel embarqué dans une tablette Android. ▶ Pas de pollution électromagnétique supplémentaire dans les bâtiments. ▶ La couverture peut être élargie facilement : n'importe quelle borne Wi-Fi est compatible. ▶ Horloge déplaçable facilement d'un endroit à un autre. ▶ Supervision des produits connectés sur le réseau par SNMP. ▶ Cryptage MD5. ▶ Réduction des coûts d'installation.

Synchronisation horaire en Wi-Fi / NTP

GORGY TIME préconise la nouvelle synchronisation horaire sans fil sécurisée et traçable Wi-Fi / NTP pour des installations horaires à la place de la distribution d'heure radio DHW 869MHz. GORGY TIME, fervent défenseur des standards normalisés, a souhaité regrouper deux protocoles internationaux : le protocole NTP (RFC5095) et le protocole de communication sans fil Wi-Fi (IEEE 802.11 B/G/N) permettant ainsi une grande transparence pour la satisfaction de l'utilisateur. Cette nouvelle distribution d'heure est particulièrement intéressante pour un bâtiment déjà équipé d'un réseau Wi-Fi pour ne pas créer une pollution électromagnétique supplémentaire. Le protocole Wi-Fi / NTP par son caractère bidirectionnel permet une plus grande sécurité horaire que le code DHW 869MHz que nous proposons jusqu'à présent. Ce matériel doit être conforme à la norme CE et provenir d'un fabricant reconnu et certifié ISO 9001.

5. ENSEIGNEMENT

Synchronisation horaire en Wi-Fi / NTP GORGY TIME

3^{ÈME} SOLUTION

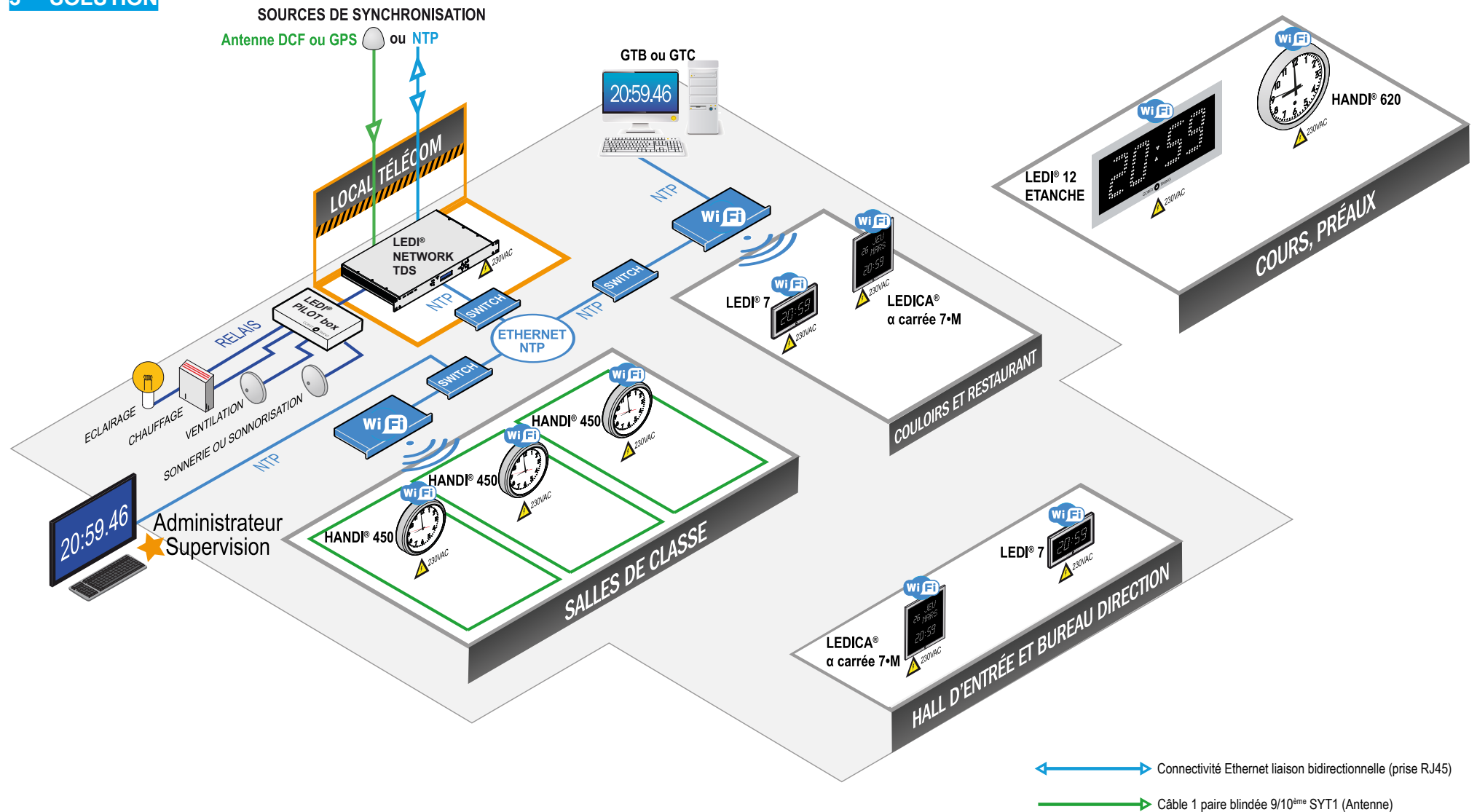

LOCAL TÉLÉCOM



 [Télécharger la fiche technique](#)

Serveur de temps LEDI® Network TDS

- ▶ En rack 19"1U.
- ▶ En face avant l'affichage LCD indique les heures, les minutes, les secondes et la date.
- ▶ Base de temps à quartz de haute précision TCXO. La synchronisation sur les signaux horaires DCF (Europe) ou GPS évite les mises à l'heure manuelles et réalise le changement automatique Été/Hiver.
- ▶ Multiples sorties de synchronisation : 1 impulsion, 2 AFNOR NFS 87500/IRIG B, et 1 NTP pour synchroniser les horloges et le réseau informatique.
- ▶ Réserve de marche de la base de temps intégrée.
- ▶ Sauvegarde des paramètres de configuration en mémoire flash.
- ▶ Plage de fonctionnement : -20° à 50°C.

Appareil électrique respectant la norme EN60950 (dangers électriques, incendie...) CE/CEM.



Programmation de relais associée à la LEDI® Pilot Box : chauffage, air conditionné, sonnerie, éclairage, alarmes, contrôle d'accès...

- ▶ Équipement Réseau IP
- ▶ Gestion à distance
- ▶ Supervision
- ▶ Quartz TCXO

HALL D'ENTRÉE ET BUREAUX

Horloge numérique calendrier LEDICA® ALPHA CARRÉE 7M

- ▶ Affichage numérique des heures et minutes (70mm).
- ▶ Affichage calendrier : en numérique la date, en alphanumérique le mois et le jour.
- ▶ Technologie LED bi-couleur (technologie CMS) permettant à l'utilisateur de modifier la couleur (rouge, verte, jaune).
- ▶ Face avant traitée antireflets et anti-rayures.
- ▶ Guide de lumière pour une lecture de l'heure à 160° (breveté).
- ▶ Distance de lisibilité : maxi 30m.
- ▶ Boîtier en aluminium anodisé mat : 390x390x62mm (LxHxP) IP30.
- ▶ Modèle simple-face à fixation murale ou sur potence plafond ou drapeau.
- ▶ Entrée de synchronisation Wi-Fi 802.11 B/G/N.
- ▶ Réserve de marche de la base de temps intégrée.

Appareil électrique respectant la norme EN60950 (dangers électriques, incendie...) CE/CEM.

OPTION : modèle double-face avec potence plafond ou drapeau.



 [Télécharger la fiche technique](#)

COULOIRS, RÉFECTOIRES



 [Télécharger la fiche technique](#)

Horloge numérique LEDI® 7

- ▶ Affichage LED bi-couleur (technologie CMS) des heures et minutes (70mm) permettant à l'utilisateur de modifier la couleur (rouge, verte, jaune).
- ▶ Face avant traitée antireflets et anti-rayures.
- ▶ Guide de lumière pour une lecture de l'heure à 160° (breveté).
- ▶ Distance de lisibilité : maxi 30m.
- ▶ Boîtier en aluminium anodisé mat : 350x165x62mm (LxHxP) IP30.
- ▶ Modèle simple-face à fixation murale ou sur potence plafond ou drapeau.
- ▶ Entrée de synchronisation Wi-Fi 802.11 B/G/N.
- ▶ Réserve de marche de la base de temps intégrée.

Appareil électrique respectant la norme EN60950 (dangers électriques, incendie...) CE/CEM.

OPTION : modèle double-face avec potence plafond ou drapeau.

5. ENSEIGNEMENT

SALLES DE CLASSE



 [Télécharger la fiche technique](#)

Horloge analogique HANDI® simple face 450mm

- ▶ Boîtier en aluminium laqué gris diamètre 450mm IP30.
- ▶ Cadran blanc, chiffres arabes noirs et aiguilles noires.
- ▶ Distance de lisibilité : maxi 30m.
- ▶ Modèle simple face fixation murale ou potence plafond ou drapeau.
- ▶ Entrée de synchronisation : Wi-Fi 802.11 B/G/N.
- ▶ Réserve de marche de la base de temps intégrée.

Appareil électrique respectant la norme EN60950 (dangers électriques, incendie...) CE/CEM.

OPTION : modèle double-face avec potence plafond ou drapeau.

COURS, PRÉAUX

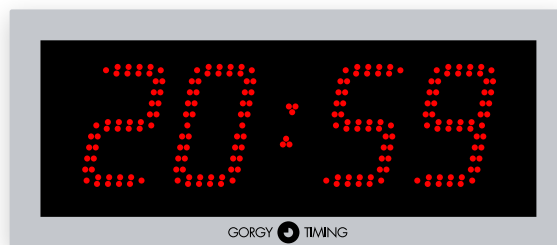

 [Télécharger la fiche technique](#)

Horloge numérique LEDI® 12 étanche

- ▶ Affichage à double rangée de LED bi-couleur THL (technologie CMS) des heures et minutes (120mm) permettant à l'utilisateur de modifier la couleur (rouge, verte, jaune).
- ▶ Guide de lumière pour une lecture de l'heure à 160°(breveté)
- ▶ Face avant en verre securit pour une bonne lisibilité à l'extérieur.
- ▶ Distance de lisibilité : maxi 60m.
- ▶ Boîtier en aluminium anodisé mat : 350x165x62mm (LxHxP) étanche IP66 face avant et IP54 face arrière.
- ▶ Modèle simple-face à fixation murale ou sur potence plafond ou drapeau.
- ▶ Entrée de synchronisation Wi-Fi 802.11 B/G/N
- ▶ Réserve de marche de la base de temps intégrée.

Appareil électrique respectant la norme EN60950 (dangers électriques, incendie...) CE/CEM.

OPTION : modèle double-face avec potence plafond ou drapeau.



 [Télécharger la fiche technique](#)

Horloge analogique HANDI® simple face 620mm étanche

- ▶ Boîtier en aluminium laqué gris 620mm IP54
- ▶ Cadran blanc, chiffres arabes noirs et aiguilles noires.
- ▶ Verre de protection en makrolon.
- ▶ Distance de lisibilité : maxi 60m.
- ▶ Modèle simple face à fixation murale ou potence plafond ou drapeau.
- ▶ Entrée de synchronisation : Wi-Fi 802.11 B/G/N
- ▶ Réserve de marche de la base de temps intégrée.

Appareil électrique respectant la norme EN60950 (dangers électriques, incendie...) CE/CEM.

OPTION : modèle double-face avec potence plafond ou drapeau et éclairage.

 **GORGY TIME vous conseille :**

- ▶ Serveur de temps LEDI® Network TDS - Réf. : 94000057 ou 94000058
- ▶ LEDI® Pilot box - Réf. : 92234
- ▶ LEDICA® ALPHA CARRÉE - Réf. : N306/W1170
- ▶ LEDI® 7 - Réf. : N360/W1170
- ▶ HANDI® 450mm - Réf. : H740/4W7M
- ▶ LEDI® 12 étanche - Réf. : ND390E/1W4170
- ▶ ou HANDI® 620 - Réf. : Réf. : 750/7W1W
- ▶ SWITCH et ROUTEUR Wi-Fi Hors fourniture GORGY TIME
- ▶ Option Tablette tactile Nexus - Réf. : INF0005A

- ▶ **Option : Outil de paramétrage**
Tablette tactile Nexus de configuration : pour une mise en service rapide et simplifiée



- ▶ Utilisation d'une tablette tactile préconfigurée en usine.
 - ▶ Inclus : GT Wi-Fi Manager (application mobile).
 - ▶ Inclus : Modes d'emploi + documentations sur les produits GORGY TIME.
 - ▶ Inclus : Vidéos (didacticiels).
 - ▶ Utilisable pour tout autre usage (Supervision, Web, mails...).
- Produit CE/CEM. Norme anti-feu.*



6.1. DISTRIBUTION HORAIRE DANS LES HÔPITAUX ET CLINIQUES EN CODE AFNOR NFS 87500

LES BESOINS

- ▶ Diffusion d'une heure identique aux horloges dans l'ensemble du bâtiment .
- ▶ Synchronisation de l'ensemble du réseau informatique, des automates, du contrôle d'accès, du système de badgeage (horaire fixe ou variable).
- ▶ Synchronisation de la GTC ou GTB (Gestion Technique Centralisée ou Gestion Technique du Bâtiment).
- ▶ Distribution d'une heure officielle certifiée pour la médecine légale.
- ▶ Vidéo surveillance.

LES AVANTAGES

- ▶ Mise à l'heure instantanée sans intervention manuelle.
- ▶ Code normalisé AFNOR NFS 87500.
- ▶ Coût d'installation réduit en ayant la possibilité d'utiliser une paire disponible dans un câble téléphonique ou sur une fibre optique.
- ▶ Possibilité de transporter l'heure sur de grandes distances + 20km et 200 horloges.
- ▶ Pas de perturbation des lignes téléphoniques, ni informatiques environnantes.
- ▶ Synchronisation des réseaux informatiques par le protocole NTP RFC5905.

Distribution d'heure codée AFNOR NFS 87500

GORGY TIME conseille cette distribution d'heure pour des installations d'horloges dans les hôpitaux et cliniques à la place des installations impulsionnelles ou DHW.

Ce code normalisé en message horaire et en fréquence modulation d'amplitude peut distribuer l'heure à plus de 200 horloges jusqu'à 20km sur une simple ligne téléphonique.

Ce code a l'avantage de ne pas être perturbant pour les lignes environnantes et peu perturbable par les parasites industriels.

Dans une distribution d'heure en code AFNOR NFS 87500, l'horloge mère transmet un message horaire sur une simple paire téléphonique par une fréquence 1000Hz aux horloges analogiques ou numériques et synchronise via le réseau en NTP les équipements informatiques.

Ce matériel doit être conforme à la norme CE et provenir d'un fabricant reconnu et certifié ISO 9001.

6. HÔPITAUX - CLINIQUES

Distribution d'heure codée AFNOR NFS 87500 et NTP

1^{ÈRE} SOLUTION

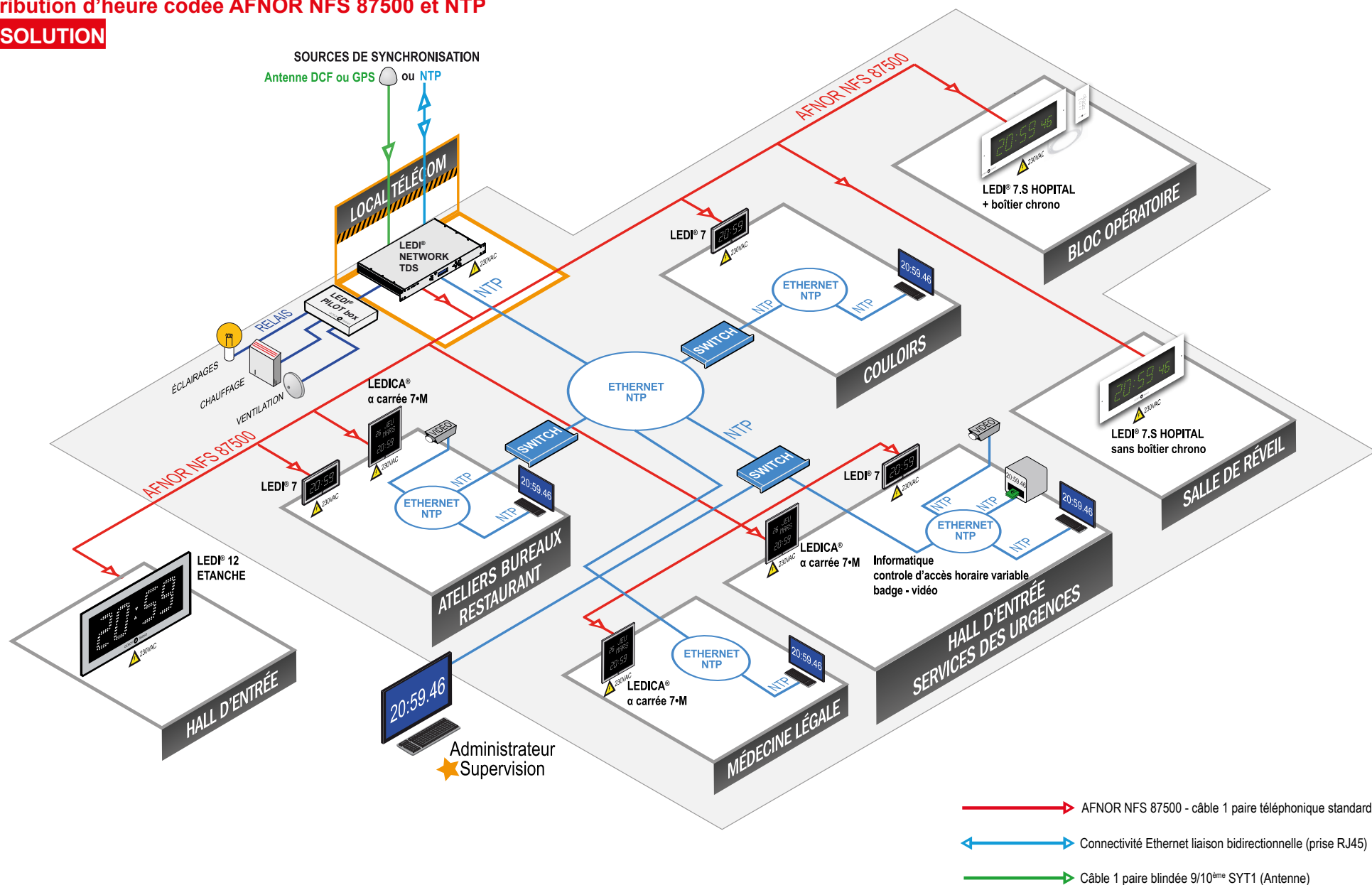

LOCAL TÉLÉCOM



 [Télécharger la fiche technique](#)

Serveur de temps LEDI® Network TDS

- ▶ En rack 19"1U.
- ▶ En face avant l'affichage LCD indique les heures, les minutes, les secondes et la date.
- ▶ Base de temps à quartz de haute précision TCXO. La synchronisation sur les signaux horaires DCF (Europe) ou GPS évite les mises à l'heure manuelles et réalise le changement automatique Été/Hiver.
- ▶ Multiples sorties de synchronisation : 1 impulsion, 2 AFNOR NFS 87500/IRIG B, et 1 NTP pour synchroniser les horloges et le réseau informatique.
- ▶ Réserve de marche de la base de temps intégrée.
- ▶ Sauvegarde des paramètres de configuration en mémoire flash.
- ▶ Plage de fonctionnement : -20° à 50°C.

Appareil électrique respectant la norme EN60950 (dangers électriques, incendie...) CE/CEM.



Programmation de relais associée à la LEDI® Pilot Box : chauffage, air conditionné, sonnerie, éclairage, alarmes, contrôle d'accès...

- ▶ Équipement Réseau IP
- ▶ Gestion à distance
- ▶ Supervision
- ▶ Quartz TCXO

HALL D'ENTRÉE - BUREAUX - ADMINISTRATIONS

Horloge numérique calendrier LEDICA® ALPHA CARRÉE 7M

- ▶ Affichage numérique des heures et minutes (70mm).
- ▶ Affichage calendrier : en numérique la date, en alphanumérique le mois et le jour.
- ▶ Technologie LED bi-couleur (technologie CMS) permettant à l'utilisateur de modifier la couleur (rouge, verte, jaune).
- ▶ Face avant traitée antireflets et anti-rayures.
- ▶ Guide de lumière pour une lecture de l'heure à 160° (breveté).
- ▶ Distance de lisibilité : maxi 30m.
- ▶ Boîtier en aluminium anodisé mat : 390x390x62mm (LxHxP) IP30.
- ▶ Modèle simple-face à fixation murale ou sur potence plafond ou drapeau.
- ▶ Entrée de synchronisation AFNOR NFS 87500.
- ▶ Réserve de marche de la base de temps intégrée.

Appareil électrique respectant la norme EN60950 (dangers électriques, incendie...) CE/CEM.

OPTION : modèle double-face avec potence plafond ou drapeau.



 [Télécharger la fiche technique](#)

COULOIRS, BUREAUX, ATELIERS



 [Télécharger la fiche technique](#)

Horloge numérique LEDI® 7

- ▶ Affichage LED bi-couleur (technologie CMS) des heures et minutes (70mm) permettant à l'utilisateur de modifier la couleur (rouge, verte, jaune).
- ▶ Face avant traitée antireflets et anti-rayures.
- ▶ Guide de lumière pour une lecture de l'heure à 160° (breveté).
- ▶ Distance de lisibilité : maxi 30m.
- ▶ Boîtier en aluminium anodisé mat : 350x165x62mm (LxHxP) IP30.
- ▶ Modèle simple-face à fixation murale ou sur potence plafond ou drapeau.
- ▶ Entrée de synchronisation AFNOR NFS 87500.
- ▶ Réserve de marche de la base de temps intégrée.

Appareil électrique respectant la norme EN60950 (dangers électriques, incendie...) CE/CEM.

OPTION : modèle double-face avec potence plafond ou drapeau.

6. HÔPITAUX - CLINIQUES

SALLE DE RÉVEIL, BLOC OPÉRATOIRE

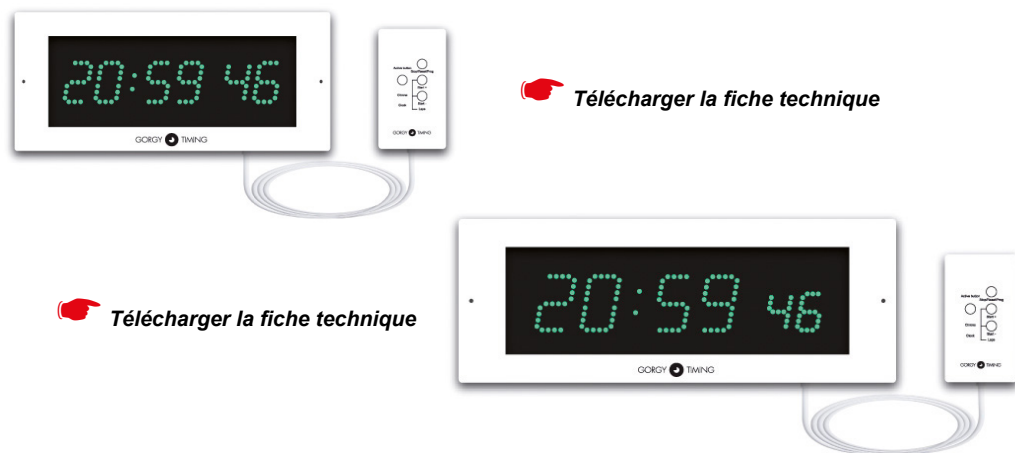

Horloge numérique LEDI® 7/S HÔPITAL ou 5/S

- ▶ Affichage LED bi-couleur (technologie CMS) des heures et minutes (70mm) permettant à l'utilisateur de modifier la couleur (rouge, verte, jaune).
- ▶ Face avant en verre securit antibactérien.
- ▶ Guide de lumière pour une lecture de l'heure à 160° (breveté).
- ▶ Distance de lisibilité : maxi 30m.
- ▶ Boîtier en aluminium anodisé mat à encastrer étanche IP63 en face avant avec joint d'étanchéité.
- ▶ Dimensions: 490x184x66mm (LxHxP)
- ▶ Entrée de synchronisation : AFNOR NFS 87500.
- ▶ Réserve de marche de la base de temps intégrée.

Appareil électrique respectant la norme EN60950(dangers électriques, incendie...) CE/CEM.

OPTION : boîtier chronomètre tactile encastrable face avant traité.

ENTRÉES

Horloge numérique LEDI® 12 étanche

- ▶ Affichage à double rangée de LED bi-couleur THL (technologie CMS) des heures et minutes (120mm) permettant à l'utilisateur de modifier la couleur (rouge, verte, jaune).
- ▶ Guide de lumière pour une lecture de l'heure à 160°(breveté).
- ▶ Face avant en verre securit pour une bonne lisibilité à l'extérieur.
- ▶ Distance de lisibilité : maxi 60m.
- ▶ Boîtier en aluminium anodisé mat : 350x165x62mm (LxHxP) étanche IP66 face avant et IP54 face arrière.
- ▶ Modèle simple-face à fixation murale ou sur potence plafond ou drapeau.
- ▶ Entrée de synchronisation : AFNOR NFS 87500.
- ▶ Réserve de marche de la base de temps intégrée.

Appareil électrique respectant la norme EN60950 (dangers électriques, incendie...) CE/CEM.

OPTION : modèle double-face avec potence plafond ou drapeau.



[Télécharger la fiche technique](#)

GORGY TIME vous conseille :

- ▶ Serveur de temps LEDI® Network TDS - Réf. : 94000057 ou 94000058
- ▶ LEDI® Pilot box - Réf. : 92234
- ▶ LEDICA® ALPHA CARRÉE - Réf. : N306/81170
- ▶ LEDI® 7/S HÔPITAL avec boîtier chronomètre - Réf. : N366/81570IU
- ▶ LEDI® 7/S HÔPITAL sans boîtier chronomètre - Réf. : N366/81570U
- ▶ LEDI® 7 - Réf. : N360/81170
- ▶ LEDI® 12 étanche - Réf. : ND390E/184170
- ▶ Switch hors fourniture GORGY TIME



6.2. SYNCHRONISATION HORAIRE DANS LES HÔPITAUX ET CLINIQUES EN NTP 230 VAC OU POE

LES BESOINS	LES AVANTAGES
<ul style="list-style-type: none"> ▶ Diffusion d'une heure identique dans l'ensemble du bâtiment sur les horloges. ▶ Synchronisation de l'ensemble du réseau informatique, du réseau VDI, des automates, du contrôle d'accès, du système de badgeage (horaire fixe ou variable). ▶ Synchronisation de la GTC ou GTB (Gestion Technique Centralisée ou Gestion Technique du Bâtiment). ▶ Distribution d'une heure officielle certifiée pour la médecine légale. 	<ul style="list-style-type: none"> ▶ Utilisation des câbles des réseaux informatiques existants. ▶ Protocole normalisé NTP RFC 5905. ▶ Toutes les horloges peuvent être avec une alimentation 230 VAC ou en PoE (Power Over Ethernet - norme PoE 802.3). ▶ Synchronisation du réseau informatique et des appareils qui sont raccordés (horloges disponibles en version NTP). ▶ Fiabilité du système et simplicité de mise en oeuvre. ▶ Un nombre important d'horloges et de matériels informatiques connectés. ▶ Supervision des produits connectés sur le réseau par SNMP. ▶ Cryptage MD5.

Distribution d'heure radio protocole NTP AVEC alim 230 VAC ou PoE

GORGY TIME propose cette solution novatrice pour toute nouvelle installation possédant un réseau Ethernet.

Cette solution utilise la transmission d'un code horaire NTP répondant à la norme RFC 5905 en mode Unicast via un réseau TCP/IP. Il s'agit d'un standard de distribution horaire **dont l'utilisation est particulièrement économique** car elle utilise le réseau Ethernet TCP/IP existant.

L'alimentation des horloges réceptrices se fait en 230 VAC ou au travers de switch PoE placés dans les baies VDI.

Ce matériel doit être conforme à la norme CE et provenir d'un fabricant reconnu et certifié ISO 9001.

6. HÔPITAUX - CLINIQUES

Synchronisation horaire protocole NTP avec alim 230 VAC ou PoE

2^{ÈME} SOLUTION

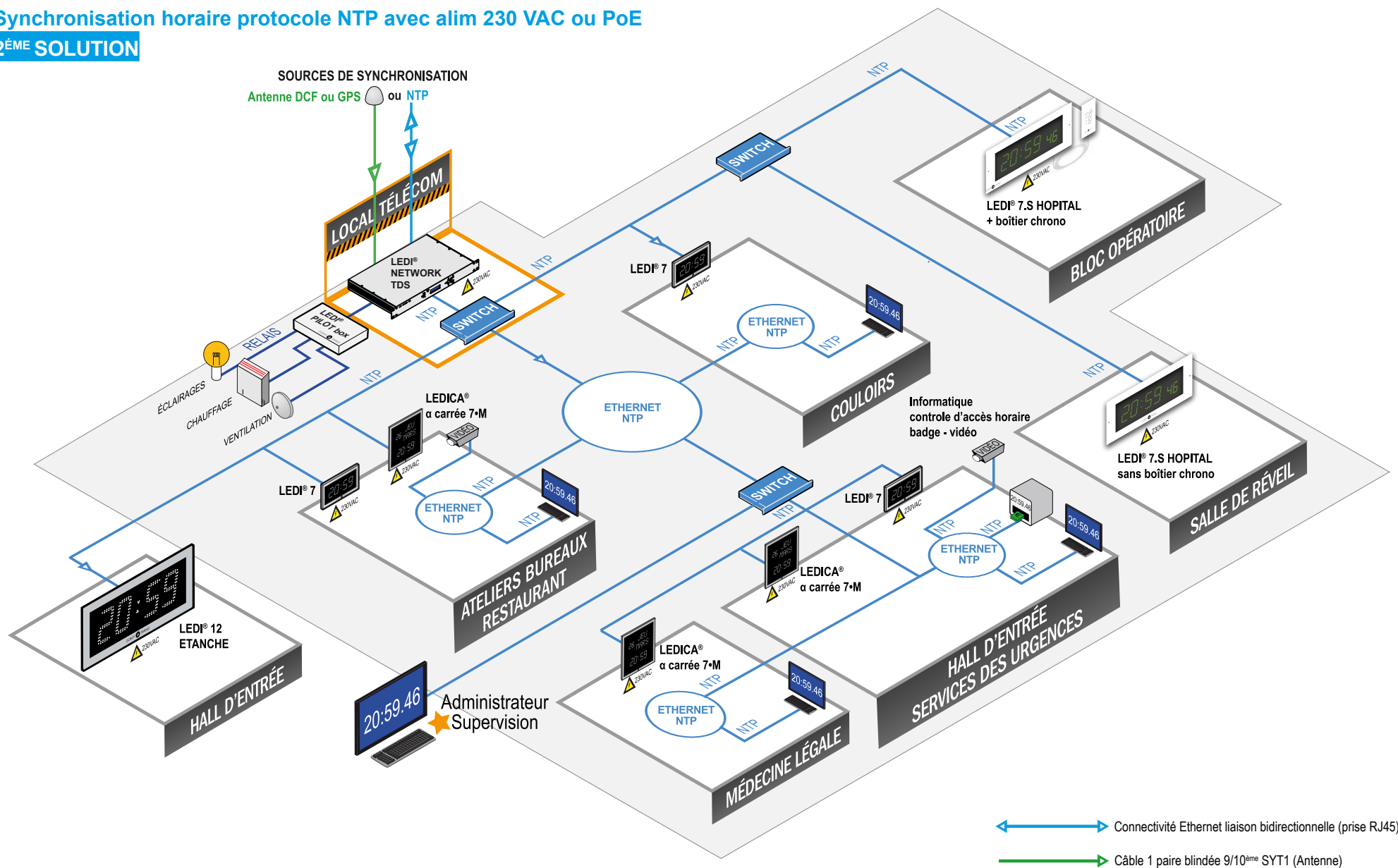

LOCAL TÉLÉCOM



 [Télécharger la fiche technique](#)

Serveur de temps LEDI® Network TDS

- ▶ En rack 19"1U.
- ▶ En face avant l'affichage LCD indique les heures, les minutes, les secondes et la date.
- ▶ Base de temps à quartz de haute précision TCXO. La synchronisation sur les signaux horaires DCF (Europe) ou GPS évite les mises à l'heure manuelles et réalise le changement automatique Été/Hiver.
- ▶ Multiples sorties de synchronisation : 1 impulsion, 2 AFNOR NFS 87500/IRIG B, et 1 NTP pour synchroniser les horloges et le réseau informatique.
- ▶ Réserve de marche de la base de temps intégrée.
- ▶ Sauvegarde des paramètres de configuration en mémoire flash.
- ▶ Plage de fonctionnement : -20° à 50°C.

Appareil électrique respectant la norme EN60950 (dangers électriques, incendie...) CE/CEM.



Programmation de relais associée à la LEDI® Pilot Box : chauffage, air conditionné, sonnerie, éclairage, alarmes, contrôle d'accès...

- ▶ Équipement Réseau IP
- ▶ Gestion à distance
- ▶ Supervision
- ▶ Quartz TCXO

HALL D'ENTRÉE - BUREAUX - ADMINISTRATIONS

Horloge numérique calendrier LEDICA® ALPHA CARRÉE 7M

- ▶ Affichage numérique des heures et minutes (70mm).
- ▶ Affichage calendrier : en numérique la date, en alphanumérique le mois et le jour.
- ▶ Technologie LED bi-couleur (technologie CMS) permettant à l'utilisateur de modifier la couleur (rouge, verte, jaune).
- ▶ Face avant traitée antireflets et anti-rayures.
- ▶ Guide de lumière pour une lecture de l'heure à 160° (breveté).
- ▶ Distance de lisibilité : maxi 30m.
- ▶ Boîtier en aluminium anodisé mat : 390x390x62mm (LxHxP) IP30.
- ▶ Modèle simple-face à fixation murale ou sur potence plafond ou drapeau.
- ▶ Entrée de synchronisation NTP sur prise RJ45.
- ▶ Réserve de marche de la base de temps intégrée.

Appareil électrique respectant la norme EN60950 (dangers électriques, incendie...) CE/CEM.

OPTION : modèle double-face avec potence plafond ou drapeau.



 [Télécharger la fiche technique](#)

COULOIRS, BUREAUX, ATELIERS



 [Télécharger la fiche technique](#)

Horloge numérique LEDI® 7

- ▶ Affichage LED bi-couleur (technologie CMS) des heures et minutes (70mm) permettant à l'utilisateur de modifier la couleur (rouge, verte, jaune).
- ▶ Face avant traitée antireflets et anti-rayures.
- ▶ Guide de lumière pour une lecture de l'heure à 160° (breveté).
- ▶ Distance de lisibilité : maxi 30m.
- ▶ Boîtier en aluminium anodisé mat : 350x165x62mm (LxHxP) IP30.
- ▶ Modèle simple-face à fixation murale ou sur potence plafond ou drapeau.
- ▶ Entrée de synchronisation NTP sur prise RJ45.
- ▶ Réserve de marche de la base de temps intégrée.

Appareil électrique respectant la norme EN60950 (dangers électriques, incendie...) CE/CEM.

OPTION : modèle double-face avec potence plafond ou drapeau.

6. HÔPITAUX - CLINIQUES

SALLE DE RÉVEIL, BLOC OPÉRATOIRE

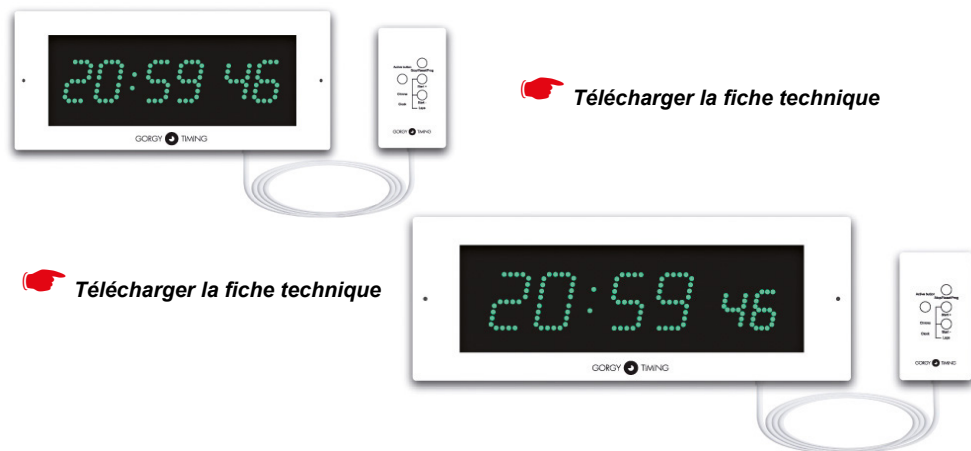

Horloge numérique LEDI® 7/S HÔPITAL ou 5/S

- ▶ Affichage LED bi-couleur (technologie CMS) des heures et minutes (70mm) permettant à l'utilisateur de modifier la couleur (rouge, verte, jaune).
- ▶ Face avant en verre securit antibactérien.
- ▶ Guide de lumière pour une lecture de l'heure à 160° (breveté).
- ▶ Distance de lisibilité : maxi 30m.
- ▶ Boîtier en aluminium anodisé mat à encastrer étanche IP63 en face avant avec joint d'étanchéité.
- ▶ Dimensions: 490x184x66mm (LxHxP).
- ▶ Entrée de synchronisation NTP sur prise RJ45.
- ▶ Réserve de marche de la base de temps intégrée.

Appareil électrique respectant la norme EN60950 (dangers électriques, incendie...) CE/CEM.

OPTION : boîtier chronomètre tactile encastrable face avant traité.

ENTRÉES

Horloge numérique LEDI® 12 étanche

- ▶ Affichage à double rangée de LED bi-couleur THL (technologie CMS) des heures et minutes (120mm) permettant à l'utilisateur de modifier la couleur (rouge, verte, jaune).
- ▶ Guide de lumière pour une lecture de l'heure à 160° (breveté)
- ▶ Face avant en verre securit pour une bonne lisibilité à l'extérieur.
- ▶ Distance de lisibilité : maxi 60m.
- ▶ Boîtier en aluminium anodisé mat : 350x165x62mm (LxHxP) étanche IP66 face avant et IP54 face arrière.
- ▶ Modèle simple-face à fixation murale ou sur potence plafond ou drapeau.
- ▶ Entrée de synchronisation NTP sur prise RJ45.
- ▶ Réserve de marche de la base de temps intégrée.

Appareil électrique respectant la norme EN60950 (dangers électriques, incendie...) CE/CEM.

OPTION : modèle double-face avec potence plafond ou drapeau.



[Télécharger la fiche technique](#)

 **GORGY TIME vous conseille :**

- ▶ **Serveur de temps LEDI® Network TDS** - Réf. : 94000057 ou 94000058
 - ▶ Sortie NTP SNMP 10/100 Base T
- ▶ **LEDI® Pilot box** - Réf. : 92234
- ▶ **LEDICA® ALPHA CARRÉE 7M**
Réf. : N306/N1170 (alim 230VAC) ou N306/N1177 (alim PoE)
- ▶ **LEDI® 7/S HÔPITAL avec boîtier chronomètre**
Réf. : N366/N1570IU (alim 230VAC) ou N366/N1577IU (alim PoE)
- ▶ **LEDI® 7/S HÔPITAL sans boîtier chronomètre**
Réf. : N366/N1570U (alim 230VAC) ou N366/N1577U (alim PoE)
- ▶ **LEDI® 7** - Réf. : N360/N1170 (alim 230VAC) ou N360/N1177 (alim PoE)
- ▶ **LEDI® 12 étanche** - Réf. : ND390E/1N4170 (alim 230VAC) ou ND390E/1N4177 (alim PoE)
- ▶ **Switch hors fourniture GORGY TIME**



6.3. SYNCHRONISATION HORAIRE DANS LES HÔPITAUX ET CLINIQUES EN Wi-Fi ET NTP 230 VAC OU POE

LES BESOINS	LES AVANTAGES
<ul style="list-style-type: none"> ▶ Diffusion d'une heure identique dans l'ensemble du bâtiment sur les horloges. ▶ Synchronisation de l'ensemble du réseau informatique, du réseau VDI, des automates, du contrôle d'accès, du système de badgeage (horaire fixe ou variable). ▶ Synchronisation de la GTC ou GTB (Gestion Technique Centralisée ou Gestion Technique du Bâtiment). ▶ Distribution d'une heure officielle certifiée pour la médecine légale. 	<p>Cette solution utilise la transmission Wi-Fi (norme IEEE 802.11 B/G/N) déployée dans un bâtiment. L'utilisation de ce standard international est particulièrement économique, il n'impose aucune borne spécifique ni de liaison filaire avec les horloges réceptrices.</p> <ul style="list-style-type: none"> ▶ Pas de limitation de distance pour les horloges, ni du nombre d'horloges connectées. ▶ Utilisation des logiciels de configuration et de supervision GT. ▶ Paramétrage instantané des horloges et réduction du temps de mise en service de l'installation horaire avec le logiciel embarqué dans une tablette Android. ▶ Pas de pollution électromagnétique supplémentaire dans les bâtiments. ▶ La couverture peut être élargie facilement : n'importe quelle borne Wi-Fi est compatible. ▶ Horloge déplaçable facilement d'un endroit à un autre. ▶ Supervision des produits connectés sur le réseau par SNMP. ▶ Cryptage MD5. ▶ Réduction des coûts d'installation. ▶ NTP pour les BLOCS OPÉRATOIRES.

Synchronisation horaire en Wi-Fi / NTP GORGY TIME.

Les Blocs opératoires seront réalisés en NTP. En effet, les blocs opératoires sont de véritables "cage de faraday", ce qui ne permet pas les transmissions Wi-Fi 802.11 B/G/N.

GORGY TIME préconise la synchronisation horaire sans fil sécurisée et traçable Wi-Fi / NTP pour des installations horaires à la place de la distribution d'heure radio DHW 869MHz. GORGY TIME, fervent défenseur des standards normalisés, a souhaité regrouper deux protocoles internationaux : le protocole NTP (RFC5905) et le protocole de communication sans fil Wi-Fi (IEEE 802.11 B/G/N) permettant ainsi une grande transparence pour la satisfaction de l'utilisateur. Cette nouvelle distribution d'heure est particulièrement intéressante pour un bâtiment déjà équipé d'un réseau Wi-Fi pour ne pas créer une pollution électromagnétique supplémentaire. Ce matériel doit être conforme à la norme CE et provenir d'un fabricant reconnu et certifié ISO 9001.

LOCAL TÉLÉCOM



 [Télécharger la fiche technique](#)

Serveur de temps LEDI® Network TDS

- ▶ En rack 19"1U.
- ▶ En face avant l'affichage LCD indique les heures, les minutes, les secondes et la date.
- ▶ Base de temps à quartz de haute précision TCXO. La synchronisation sur les signaux horaires DCF (Europe) ou GPS évite les mises à l'heure manuelles et réalise le changement automatique Été/Hiver.
- ▶ Multiples sorties de synchronisation : 1 impulsion, 2 AFNOR NFS 87500/IRIG B, et 1 NTP pour synchroniser les horloges et le réseau informatique.
- ▶ Réserve de marche de la base de temps intégrée.
- ▶ Sauvegarde des paramètres de configuration en mémoire flash.
- ▶ Plage de fonctionnement : -20° à 50°C.

Appareil électrique respectant la norme EN60950 (dangers électriques, incendie...) CE/CEM.



Programmation de relais associée à la LEDI® Pilot Box : chauffage, air conditionné, sonnerie, éclairage, alarmes, contrôle d'accès...

- ▶ Équipement Réseau IP
- ▶ Gestion à distance
- ▶ Supervision
- ▶ Quartz TCXO

HALL D'ENTRÉE - BUREAUX - ADMINISTRATIONS

Horloge numérique calendrier LEDICA® ALPHA CARRÉE 7M

- ▶ Affichage numérique des heures et minutes (70mm).
- ▶ Affichage calendrier : en numérique la date, en alphanumérique le mois et le jour.
- ▶ Technologie LED bi-couleur (technologie CMS) permettant à l'utilisateur de modifier la couleur (rouge, verte, jaune).
- ▶ Face avant traitée antireflets et anti-rayures.
- ▶ Guide de lumière pour une lecture de l'heure à 160° (breveté).
- ▶ Distance de lisibilité : maxi 30m.
- ▶ Boîtier en aluminium anodisé mat : 390x390x62mm (LxHxP) IP30.
- ▶ Modèle simple-face à fixation murale ou sur potence plafond ou drapeau.
- ▶ Entrée de synchronisation Wi-Fi 802.11 B/G/N.
- ▶ Réserve de marche de la base de temps intégrée.

Appareil électrique respectant la norme EN60950 (dangers électriques, incendie...) CE/CEM.

OPTION : modèle double-face avec potence plafond ou drapeau.



 [Télécharger la fiche technique](#)

COULOIRS, BUREAUX, ATELIERS



 [Télécharger la fiche technique](#)

Horloge numérique LEDI® 7

- ▶ Affichage LED bi-couleur (technologie CMS) des heures et minutes (70mm) permettant à l'utilisateur de modifier la couleur (rouge, verte, jaune).
- ▶ Face avant traitée antireflets et anti-rayures.
- ▶ Guide de lumière pour une lecture de l'heure à 160° (breveté).
- ▶ Distance de lisibilité : maxi 30m.
- ▶ Boîtier en aluminium anodisé mat : 350x165x62mm (LxHxP) IP30.
- ▶ Modèle simple-face à fixation murale ou sur potence plafond ou drapeau.
- ▶ Entrée de synchronisation Wi-Fi 802.11 B/G/N.
- ▶ Réserve de marche de la base de temps intégrée.

Appareil électrique respectant la norme EN60950 (dangers électriques, incendie...) CE/CEM.

OPTION : modèle double-face avec potence plafond ou drapeau.

6. HÔPITAUX - CLINIQUES

SALLE DE RÉVEIL, BLOC OPÉRATOIRE

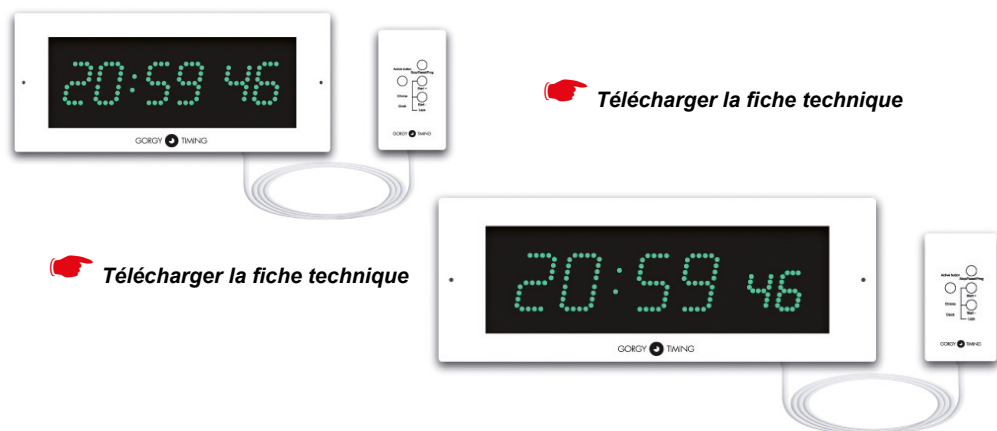

Horloge numérique LEDI® 7/S HÔPITAL ou 5/S

- ▶ Affichage LED bi-couleur (technologie CMS) des heures et minutes (70mm) permettant à l'utilisateur de modifier la couleur (rouge, verte, jaune).
- ▶ Face avant en verre securit antibactérien
- ▶ Guide de lumière pour une lecture de l'heure à 160° (breveté).
- ▶ Distance de lisibilité : MAXI 30 m.
- ▶ Boîtier en aluminium anodisé mat à encastrer étanche IP63 en face avant avec joint d'étanchéité.
- ▶ Dimensions: 490x184x66mm (LxHxP)
- ▶ Entrée de synchronisation NTP sur prise RJ45.
- ▶ Réserve de marche de la base de temps intégrée.

Appareil électrique respectant la norme EN60950 (dangers électriques, incendie...) CE/CEM.

OPTION : boîtier chronomètre tactile encastrable face avant traité.

ENTRÉES

Horloge numérique LEDI® 12 étanche

- ▶ Affichage à double rangée de LED bi-couleur THL (technologie CMS) des heures et minutes (120mm) permettant à l'utilisateur de modifier la couleur (rouge, verte, jaune).
- ▶ Guide de lumière pour une lecture de l'heure à 160° (breveté).
- ▶ Face avant en verre securit pour une bonne lisibilité à l'extérieur.
- ▶ Distance de lisibilité : maxi 60m.
- ▶ Boîtier en aluminium anodisé mat : 350x165x62mm (LxHxP) étanche IP66 face avant et IP54 face arrière.
- ▶ Modèle simple-face à fixation murale ou sur potence plafond ou drapeau.
- ▶ Entrée de synchronisation Wi-Fi 802.11 B/G/N.
- ▶ Réserve de marche de la base de temps intégrée.

Appareil électrique respectant la norme EN60950 (dangers électriques, incendie...) CE/CEM.

OPTION : modèle double-face avec potence plafond ou drapeau.



 [Télécharger la fiche technique](#)

 **GORGY TIME vous conseille :**

- ▶ **Serveur de temps LEDI® Network TDS - Réf. : 94000057 ou 94000058**
 - ▶ **Sortie NTP SNMP 10/100 Base T**
- ▶ **LEDI® Pilot box - Réf. : 92234**
- ▶ **LEDICA® ALPHA CARRÉE - Réf. : N306/W1170**
- ▶ **LEDI® 7/S HÔPITAL avec boîtier chronomètre N366/N1570IU (alim 230VAC)**
- ▶ **LEDI® 7/S HÔPITAL sans boîtier chronomètre N366/N1570U (alim 230VAC)**
- ▶ **LEDI® 7 - Réf. : N360/W1170**
- ▶ **LEDI® 12 étanche - Réf. : ND390E/1W4170**
- ▶ **Switch et routeur Wi-Fi hors fourniture GORGY TIME**



7.1. DISTRIBUTION HORAIRE DANS LES EHPAD EN CODE AFNOR NFS 87500

LES BESOINS

- ▶ Diffusion d'une heure identique dans l'ensemble du bâtiment sur les horloges tenant compte de spécificités suivant le type de personnes intégrant l'établissement (Service Alzheimer).
- ▶ Synchronisation de l'ensemble du réseau informatique, des automates, du contrôle d'accès, du système de badgeage (horaires fixes ou variables), de la sonorisation.
- ▶ Synchronisation de la GTC ou GTB (Gestion Technique Centralisée ou Gestion Technique du Bâtiment).

LES AVANTAGES

- ▶ Mise à l'heure instantanée sans intervention manuelle.
- ▶ Code normalisé AFNOR.
- ▶ Coût d'installation réduit en ayant la possibilité d'utiliser une paire disponible dans un câble téléphonique ou sur une fibre optique.
- ▶ Possibilité de transporter l'heure sur de grandes distances + 20km et 200 horloges.
- ▶ Pas de perturbation des lignes téléphoniques, ni informatiques environnantes.
- ▶ Synchronisation des réseaux informatiques par le protocole NTP RFC5905.

Distribution d'heure codée AFNOR NFS 87500

GORGY TIME conseille cette distribution d'heure pour des installations d'horloges dans les EHPAD à la place des installations impulsionnelles.

Ce code normalisé en message horaire et en fréquence modulation d'amplitude peut distribuer l'heure à plus de 200 horloges jusqu'à 20km sur une simple ligne téléphonique. Ce code a l'avantage de ne pas être perturbant pour les lignes environnantes et peu perturbable par les parasites industriels.

Dans une distribution d'heure en code AFNOR NFS 87500, l'horloge mère transmet un message horaire sur une simple paire téléphonique par une fréquence 1000Hz aux horloges analogiques ou numériques et synchronise via le réseau en NTP les équipements informatiques.

Ce matériel doit être conforme à la norme CE et provenir d'un fabricant reconnu et certifié ISO 9001.

Distribution d'heure codée AFNOR NFS 87500 et NTP

1^{ÈRE} SOLUTION

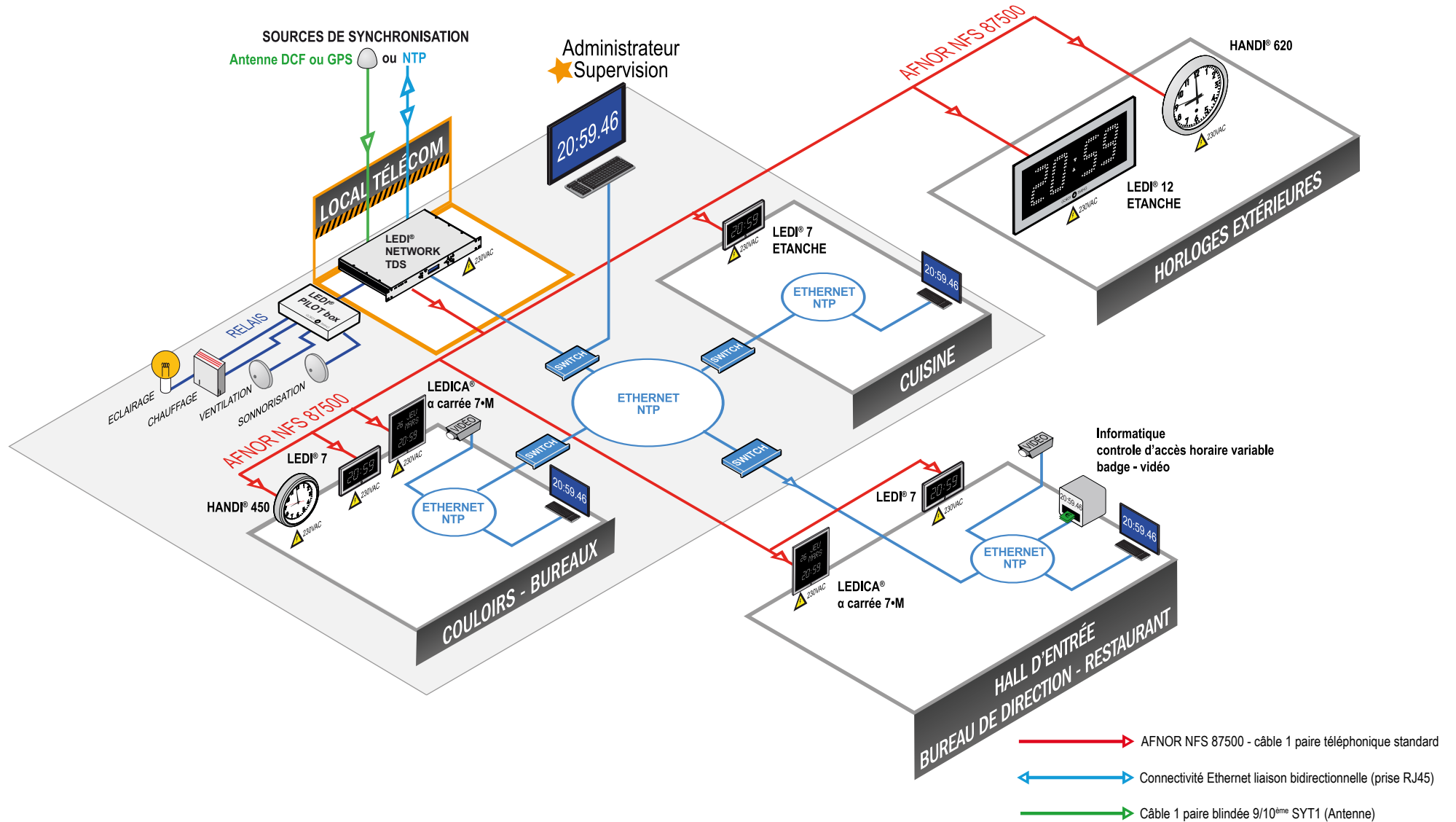

LOCAL TÉLÉCOM



 [Télécharger la fiche technique](#)

Serveur de temps LEDI® Network TDS

- ▶ En rack 19"1U.
- ▶ En face avant l'affichage LCD indique les heures, les minutes, les secondes et la date.
- ▶ Base de temps à quartz de haute précision TCXO. La synchronisation sur les signaux horaires DCF (Europe) ou GPS évite les mises à l'heure manuelles et réalise le changement automatique Été/Hiver.
- ▶ Multiples sorties de synchronisation : 1 impulsion, 2 AFNOR NFS 87500/IRIG B, et 1 NTP pour synchroniser les horloges et le réseau informatique.
- ▶ Réserve de marche de la base de temps intégrée.
- ▶ Sauvegarde des paramètres de configuration en mémoire flash.
- ▶ Plage de fonctionnement : -20° à 50°C.

Appareil électrique respectant la norme EN60950 (dangers électriques, incendie...) CE/CEM.



Programmation de relais associée à la LEDI® Pilot Box : chauffage, air conditionné, sonnerie, éclairage, alarmes, contrôle d'accès...

- ▶ Équipement Réseau IP
- ▶ Gestion à distance
- ▶ Supervision
- ▶ Quartz TCXO

HALL D'ENTRÉE, ADMINISTRATIONS, RESTAURANT

 [Télécharger la fiche technique](#)



Horloge numérique calendrier LEDICA® ALPHA CARRÉE 7M

- ▶ Affichage numérique des heures et minutes (70mm).
- ▶ Affichage calendrier : en numérique la date, en alphanumérique le mois et le jour.
- ▶ Technologie LED bi-couleur (technologie CMS) permettant à l'utilisateur de modifier la couleur (rouge, verte, jaune).
- ▶ Face avant traitée antireflets et anti-rayures.
- ▶ Guide de lumière pour une lecture de l'heure à 160° (breveté).
- ▶ Distance de lisibilité : maxi 30m.
- ▶ Boîtier en aluminium anodisé mat : 390x390x62mm (LxHxP) IP30.
- ▶ Modèle simple-face à fixation murale ou sur potence plafond ou drapeau.
- ▶ Entrée de synchronisation AFNOR NFS 87500.
- ▶ Réserve de marche de la base de temps intégrée.

Appareil électrique respectant la norme EN60950 (dangers électriques, incendie...) CE/CEM.

OPTION : modèle double-face avec potence plafond ou drapeau.

BUREAUX, COULOIRS



 [Télécharger la fiche technique](#)

Horloge numérique LEDI® 7

- ▶ Affichage LED bi-couleur (technologie CMS) des heures et minutes (70mm) permettant à l'utilisateur de modifier la couleur (rouge, verte, jaune).
- ▶ Face avant traitée antireflets et anti-rayures.
- ▶ Guide de lumière pour une lecture de l'heure à 160° (breveté).
- ▶ Distance de lisibilité : maxi 30m.
- ▶ Boîtier en aluminium anodisé mat : 350x165x62mm (LxHxP) IP30.
- ▶ Modèle simple-face à fixation murale ou sur potence plafond ou drapeau.
- ▶ Entrée de synchronisation AFNOR NFS 87500.
- ▶ Réserve de marche de la base de temps intégrée.

Appareil électrique respectant la norme EN60950 (dangers électriques, incendie...) CE/CEM.

OPTION : modèle double-face avec potence plafond ou drapeau.



 [Télécharger la fiche technique](#)

Horloge analogique HANDI® simple face 450mm

- ▶ Boîtier en aluminium laqué gris diamètre 450mm IP30.
- ▶ Cadran blanc, chiffres arabes noirs et aiguilles noires.
- ▶ Distance de lisibilité : maxi 30m.
- ▶ Modèle simple face fixation murale ou potence plafond ou drapeau.
- ▶ Entrée de synchronisation AFNOR NFS 87500.
- ▶ Réserve de marche de la base de temps intégrée.

Appareil électrique respectant la norme EN60950 (dangers électriques, incendie...) CE/CEM.

OPTION : modèle double-face avec potence plafond ou drapeau.

7. EHPAD

CUISINE



 [Télécharger la fiche technique](#)

Horloge numérique LEDI® 7 étanche

- ▶ Affichage LED bi-couleur THL (technologie CMS) des heures et minutes (70mm) permettant à l'utilisateur de modifier la couleur (rouge, verte, jaune).
- ▶ Face avant en verre securit pour une bonne lisibilité à l'extérieur.
- ▶ Guide de lumière pour une lecture de l'heure à 160° (breveté).
- ▶ Distance de lisibilité : maxi 30m.
- ▶ Boîtier en aluminium anodisé mat : 350x165x62mm (LxHxP) IP54
- ▶ Modèle simple-face à fixation murale ou sur potence plafond ou drapeau.
- ▶ Entrée de synchronisation AFNOR NFS 87500.
- ▶ Réserve de marche de la base de temps intégrée.

Appareil électrique respectant la norme EN60950 (dangers électriques, incendie...) CE/CEM.

OPTION : modèle double-face avec potence plafond ou drapeau.

HORLOGE POUR L'EXTÉRIEUR



 [Télécharger la fiche technique](#)

Horloge numérique LEDI® 12 étanche

- ▶ Affichage à double rangée de LED bi-couleur THL (technologie CMS) des heures et minutes (120mm) permettant à l'utilisateur de modifier la couleur (rouge, verte, jaune).
- ▶ Guide de lumière pour une lecture de l'heure à 160° (breveté)
- ▶ Face avant en verre securit pour une bonne lisibilité à l'extérieur.
- ▶ Distance de lisibilité : maxi 60m.
- ▶ Boîtier en aluminium anodisé mat : 350x165x62mm (LxHxP) étanche IP66 face avant et IP54 face arrière.
- ▶ Modèle simple-face à fixation murale ou sur potence plafond ou drapeau.
- ▶ Entrée de synchronisation AFNOR NFS 87500.
- ▶ Réserve de marche de la base de temps intégrée.

Appareil électrique respectant la norme EN60950 (dangers électriques, incendie...) CE/CEM.

OPTION : modèle double-face avec potence plafond ou drapeau.



 [Télécharger la fiche technique](#)

Horloge analogique HANDI® simple face 620mm étanche

- ▶ Boîtier en aluminium laqué gris 620mm IP54
- ▶ Cadran blanc, chiffres arabes noirs et aiguilles noires.
- ▶ Verre de protection en makrolon.
- ▶ Distance de lisibilité : maxi 60m.
- ▶ Modèle simple face à fixation murale ou potence plafond ou drapeau
- ▶ Entrée de synchronisation AFNOR NFS 87500.
- ▶ Réserve de marche de la base de temps intégrée.

Appareil électrique respectant la norme EN60950 (dangers électriques, incendie...) CE/CEM.

OPTION : modèle double-face avec potence plafond ou drapeau et éclairage LED.

 **GORGY TIME vous conseille :**

- ▶ Serveur de temps LEDI® Network TDS - Réf. : 94000057 ou 94000058
 - ▶ Sortie AFNOR NFS 87500
 - ▶ Sortie NTP SNMP 10/100 Base T
- ▶ LEDI® Pilot box - Réf. : 92234

- ▶ LEDICA® ALPHA CARRÉE - Réf. : N306/81170
- ▶ LEDI® 7 - Réf. : N360/81170
- ▶ HANDI® 450mm - Réf. : H740/497M
- ▶ LEDI® 7 étanche- Réf. : ND360E/184170
- ▶ LEDI® 12 étanche - Réf. : ND390E/184170 ou HANDI® 620 - Réf. : 750/791W
- ▶ Switch hors fourniture GORGY TIME



7.2. SYNCHRONISATION HORAIRE DANS LES EHPAD EN NTP 230 VAC OU EN POE

LES BESOINS	LES AVANTAGES
<ul style="list-style-type: none"> ▶ Diffusion d'une heure identique dans l'ensemble du bâtiment sur les horloges tenant compte de spécificités suivant le type de personnes intégrant l'établissement (Service Alzheimer). ▶ Synchronisation de l'ensemble du réseau informatique, des automates, du contrôle d'accès, du système de badgeage (horaires fixes ou variables), de la sonorisation. ▶ Synchronisation de la GTC ou GTB (Gestion Technique Centralisée ou Gestion Technique du Bâtiment). 	<ul style="list-style-type: none"> ▶ Utilisation des câbles des réseaux informatiques existants. ▶ Protocole normalisé NTP RFC 5905. ▶ Toutes les horloges peuvent être avec une alimentation 230 VAC ou en PoE (Power Over Ethernet - norme PoE 802.3). ▶ Synchronisation du réseau informatique et des appareils qui sont raccordés (horloges disponibles en version NTP). ▶ Fiabilité du système et simplicité de mise en oeuvre. ▶ Un nombre important d'horloges et de matériels informatiques connectés. ▶ Supervision des produits connectés sur le réseau par SNMP. ▶ Cryptage MD5.

Synchronisation horaire protocole NTP avec alimentation 230 VAC ou PoE

GORGY TIME propose une solution novatrice pour toute nouvelle installation possédant un réseau Ethernet.

Cette solution utilise la transmission d'un code horaire NTP répondant à la norme RFC5905 en mode Unicast via un réseau TCP/IP.

Il s'agit d'un standard de distribution horaire **dont l'utilisation est particulièrement économique** car elle utilise le réseau Ethernet TCP/IP existant.

L'alimentation des horloges réceptrices en 230 VAC ou au travers de switch PoE placé dans les baies VDI.

Le matériel doit être conforme CE et provenir d'un fabricant reconnu et certifié ISO 9001.

Synchronisation horaire protocole NTP avec alim 230 VAC ou PoE

2^{ÈME} SOLUTION

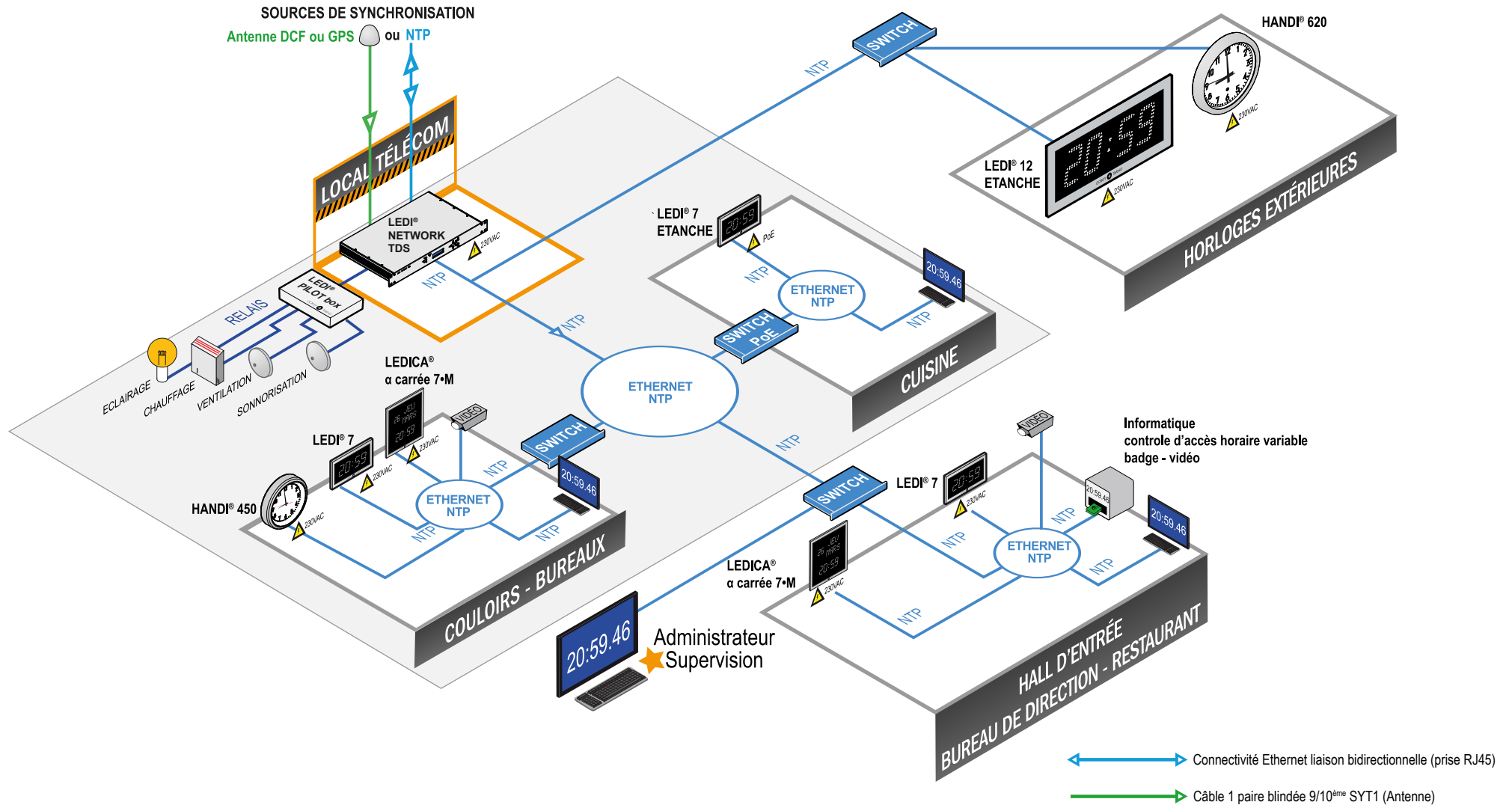

LOCAL TÉLÉCOM



 [Télécharger la fiche technique](#)

Serveur de temps LEDI® Network TDS

- ▶ En rack 19"1U.
- ▶ En face avant l'affichage LCD indique les heures, les minutes, les secondes et la date.
- ▶ Base de temps à quartz de haute précision TCXO. La synchronisation sur les signaux horaires DCF (Europe) ou GPS évite les mises à l'heure manuelles et réalise le changement automatique Eté/Hiver.
- ▶ Multiples sorties de synchronisation : 1 impulsion, 2 AFNOR NFS 87500/IRIG B, et 1 NTP pour synchroniser les horloges et le réseau informatique.
- ▶ Réserve de marche de la base de temps intégrée.
- ▶ Sauvegarde des paramètres de configuration en mémoire flash.
- ▶ Plage de fonctionnement : -20° à 50°C.

Appareil électrique respectant la norme EN60950 (dangers électriques, incendie...) CE/CEM.



Programmation de relais associée à la LEDI® Pilot Box : chauffage, air conditionné, sonnerie, éclairage, alarmes, contrôle d'accès...

- ▶ Équipement Réseau IP
- ▶ Gestion à distance
- ▶ Supervision
- ▶ Quartz TCXO

HALL D'ENTRÉE, ADMINISTRATIONS, RESTAURANT

 [Télécharger la fiche technique](#)



Horloge numérique calendrier LEDICA® ALPHA CARRÉE 7M

- ▶ Affichage numérique des heures et minutes (70mm).
- ▶ Affichage calendrier : en numérique la date, en alphanumérique le mois et le jour.
- ▶ Technologie LED bi-couleur (technologie CMS) permettant à l'utilisateur de modifier la couleur (rouge, verte, jaune).
- ▶ Face avant traitée antireflets et anti-rayures.
- ▶ Guide de lumière pour une lecture de l'heure à 160° (breveté).
- ▶ Distance de lisibilité : maxi 30m.
- ▶ Boîtier en aluminium anodisé mat : 390x390x62mm (LxHxP) IP30.
- ▶ Modèle simple-face à fixation murale ou sur potence plafond ou drapeau.
- ▶ Entrée de synchronisation NTP sur prise RJ45.
- ▶ Réserve de marche de la base de temps intégrée.

Appareil électrique respectant la norme EN60950 (dangers électriques, incendie...) CE/CEM.

OPTION : modèle double-face avec potence plafond ou drapeau.

BUREAUX, COULOIRS



 [Télécharger la fiche technique](#)

Horloge numérique LEDI® 7

- ▶ Affichage LED bi-couleur (technologie CMS) des heures et minutes (70mm) permettant à l'utilisateur de modifier la couleur (rouge, verte, jaune).
- ▶ Face avant traitée antireflets et anti-rayures.
- ▶ Guide de lumière pour une lecture de l'heure à 160° (breveté).
- ▶ Distance de lisibilité : maxi 30m.
- ▶ Boîtier en aluminium anodisé mat : 350x165x62mm (LxHxP) IP30.
- ▶ Modèle simple-face à fixation murale ou sur potence plafond ou drapeau.
- ▶ Entrée de synchronisation NTP sur prise RJ45.
- ▶ Réserve de marche de la base de temps intégrée.

Appareil électrique respectant la norme EN60950 (dangers électriques, incendie...) CE/CEM.

OPTION : modèle double-face avec potence plafond ou drapeau.



 [Télécharger la fiche technique](#)

Horloge analogique HANDI® simple face 450mm

- ▶ Boîtier en aluminium laqué gris diamètre 450mm IP30.
- ▶ Cadran blanc, chiffres arabes noirs et aiguilles noires.
- ▶ Distance de lisibilité : maxi 30m.
- ▶ Modèle simple face fixation murale ou potence plafond ou drapeau.
- ▶ Entrée de synchronisation NTP sur prise RJ45.
- ▶ Réserve de marche de la base de temps intégrée.

Appareil électrique respectant la norme EN60950 (dangers électriques, incendie...) CE/CEM.

OPTION : modèle double-face avec potence plafond ou drapeau.

7. EHPAD

CUISINE



 [Télécharger la fiche technique](#)

Horloge numérique LEDI® 7 étanche

- ▶ Affichage LED bi-couleur THL (technologie CMS) des heures et minutes (70mm) permettant à l'utilisateur de modifier la couleur (rouge, verte, jaune).
- ▶ Face avant en verre securit pour une bonne lisibilité à l'extérieur.
- ▶ Guide de lumière pour une lecture de l'heure à 160° (breveté).
- ▶ Distance de lisibilité : maxi 30m.
- ▶ Boîtier en aluminium anodisé mat : 350x165x62mm (LxHxP) IP54
- ▶ Modèle simple-face à fixation murale ou sur potence plafond ou drapeau.
- ▶ Entrée de synchronisation NTP sur prise RJ45.
- ▶ Réserve de marche de la base de temps intégrée.

Appareil électrique respectant la norme EN60950 (dangers électriques, incendie...) CE/CEM.

OPTION : modèle double-face avec potence plafond ou drapeau.

HORLOGE POUR L'EXTÉRIEUR



 [Télécharger la fiche technique](#)

Horloge numérique LEDI® 12 étanche

- ▶ Affichage à double rangée de LED bi-couleur THL (technologie CMS) des heures et minutes (120mm) permettant à l'utilisateur de modifier la couleur (rouge, verte, jaune).
- ▶ Guide de lumière pour une lecture de l'heure à 160° (breveté)
- ▶ Face avant en verre securit pour une bonne lisibilité à l'extérieur.
- ▶ Distance de lisibilité : maxi 60m.
- ▶ Boîtier en aluminium anodisé mat : 350x165x62mm (LxHxP) étanche IP66 face avant et IP54 face arrière.
- ▶ Modèle simple-face à fixation murale ou sur potence plafond ou drapeau.
- ▶ Entrée de synchronisation NTP sur prise RJ45.
- ▶ Réserve de marche de la base de temps intégrée.

Appareil électrique respectant la norme EN60950 (dangers électriques, incendie...) CE/CEM.

OPTION : modèle double-face avec potence plafond ou drapeau.



 [Télécharger la fiche technique](#)

Horloge analogique HANDI® simple face 620mm étanche

- ▶ Boîtier en aluminium laqué gris 620mm IP54
- ▶ Cadran blanc, chiffres arabes noirs et aiguilles noires.
- ▶ Verre de protection en makrolon.
- ▶ Distance de lisibilité : maxi 60m
- ▶ Modèle simple face à fixation murale ou potence plafond ou drapeau.
- ▶ Entrée de synchronisation NTP sur prise RJ45.
- ▶ Réserve de marche de la base de temps intégrée.

Appareil électrique respectant la norme EN60950 (dangers électriques, incendie...) CE/CEM.

OPTION : modèle double-face avec potence plafond ou drapeau et éclairage LED.

GORGY TIME vous conseille :

- ▶ **Serveur de temps LEDI® Network TDS** - Réf. : 94000057 ou 94000058
 - ▶ Sortie NTP SNMP 10/100 Base T
- ▶ **LEDI® Pilot box** - Réf. : 92234
- ▶ **LEDICA® ALPHA CARRÉE** - Réf. : N306/N1170 (alim 230VAC) ou N306/N1177 (alim PoE)
- ▶ **LEDI® 7** - Réf. : N360/N1170 (alim 230VAC) ou N360/N1177 (alim PoE)
- ▶ **HANDI® 450mm** - Réf. : H740/4N7M (alim 230VAC) ou H740/4P7M (alim PoE)
- ▶ **LEDI® 7 étanche** - Réf. : ND360E/1N4170 (alim 230VAC) ou ND360E/1N4177 (alim PoE)
- ▶ **LEDI® 12 étanche** - Réf. : ND390E/1N4170 (alim 230VAC) ou ND390E/1N4177 (alim PoE)
- ▶ ou **HANDI® 620** - Réf. : 750/7N1W (alim 230VAC) ou 750/7P1W (alim PoE)
- ▶ **Switch hors fourniture GORGY TIME**



7.3. SYNCHRONISATION HORAIRE DANS LES EHPAD EN Wi-Fi ET NTP 230 VAC OU POE

LES BESOINS	LES AVANTAGES
<ul style="list-style-type: none"> ▶ Diffusion d'une heure identique dans l'ensemble du bâtiment sur les horloges tenant compte de spécificités suivant le type de personnes intégrant l'établissement (Service Alzheimer). ▶ Synchronisation de l'ensemble du réseau informatique, des automates, du contrôle d'accès, du système de badgeage (horaires fixes ou variables), de la sonorisation. ▶ Synchronisation de la GTC ou GTB (Gestion Technique Centralisée ou Gestion Technique du Bâtiment). 	<p>Cette solution utilise la transmission Wi-Fi (norme IEEE 802.11 B/G/N) déployée dans un bâtiment. L'utilisation de ce standard international est particulièrement économique, il n'impose aucune borne spécifique ni de liaison filaire avec les horloges réceptrices.</p> <ul style="list-style-type: none"> ▶ Pas de limitation de distance pour les horloges, ni du nombre d'horloges connectées. ▶ Utilisation des logiciels de configuration et de supervision GT. ▶ Paramétrage instantané des horloges et réduction du temps de mise en service de l'installation horaire avec le logiciel embarqué dans une tablette Android. ▶ Pas de pollution électromagnétique supplémentaire dans les bâtiments. ▶ La couverture peut être élargie facilement : n'importe quelle borne Wi-Fi est compatible. ▶ Horloge déplaçable facilement d'un endroit à un autre. ▶ Supervision des produits connectés sur le réseau par SNMP. ▶ Cryptage MD5. ▶ Réduction des coûts d'installation.

Synchronisation horaire en Wi-Fi / NTP

GORGY TIME préconise la nouvelle synchronisation horaire sans fil sécurisée et traçable Wi-Fi / NTP pour des installations horaires à la place de la distribution d'heure radio DHW 869MHz. GORGY TIME fervent défenseur des standards normalisés a souhaité regrouper deux protocoles internationaux : le protocole NTP (RFC5905) et le protocole de communication sans fil Wi-Fi (IEEE 802.11 B/G/N) permettant ainsi une grande transparence pour la satisfaction de l'utilisateur. Cette nouvelle distribution d'heure est particulièrement intéressante pour un bâtiment déjà équipé d'un réseau Wi-Fi pour ne pas créer une pollution électromagnétique supplémentaire. Le protocole Wi-Fi / NTP par son caractère bidirectionnel permet une plus grande sécurité horaire que le code DHW 869MHz que nous proposons jusqu'à présent. Ce matériel doit être conforme à la norme CE et provenir d'un fabricant reconnu et certifié ISO 9001.

Synchronisation horaire en Wi-Fi / NTP GORGY TIME

3^{ÈME} SOLUTION

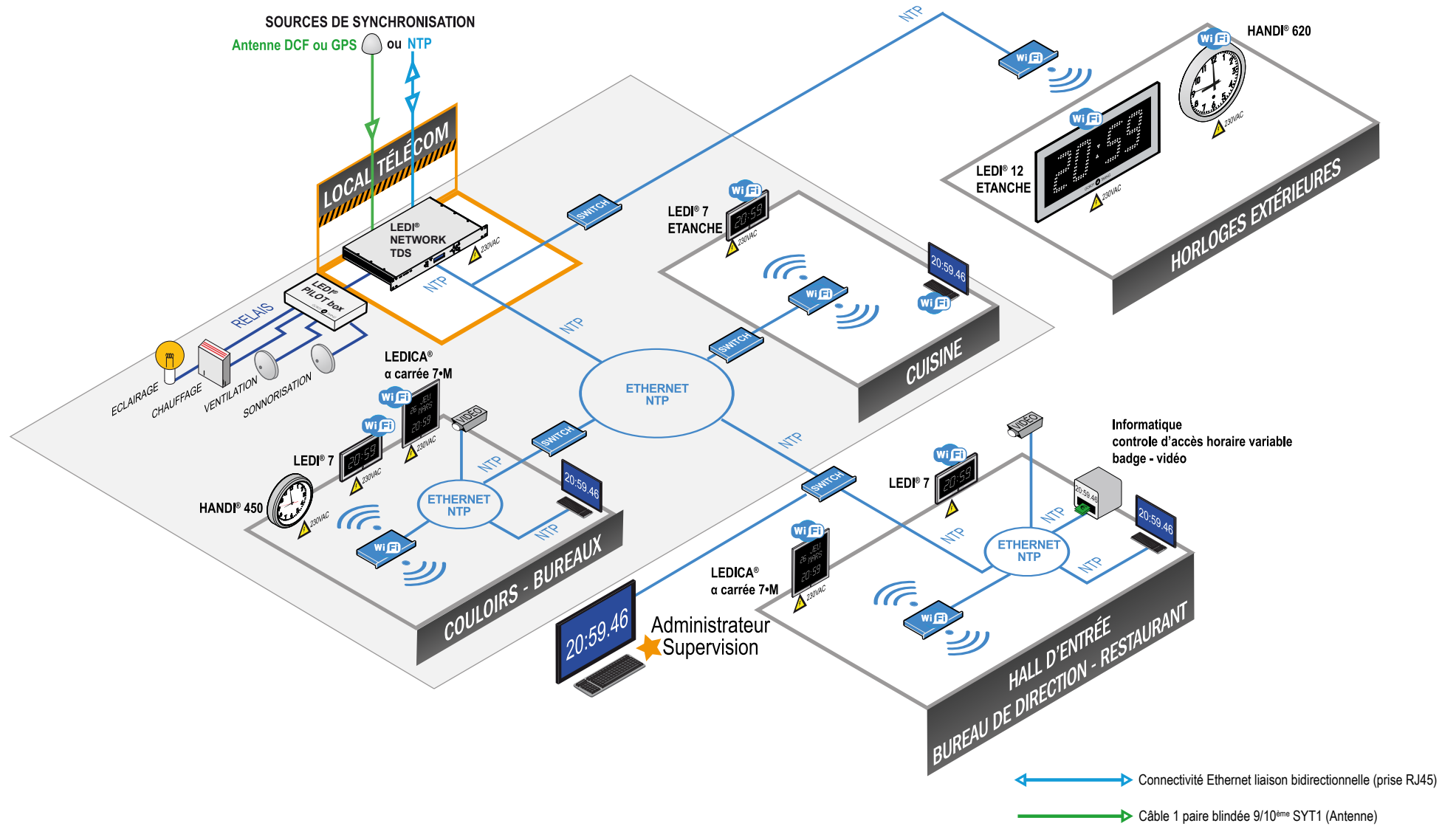

LOCAL TÉLÉCOM



 [Télécharger la fiche technique](#)

Serveur de temps LEDI® Network TDS

- ▶ En rack 19"1U.
- ▶ En face avant l'affichage LCD indique les heures, les minutes, les secondes et la date.
- ▶ Base de temps à quartz de haute précision TCXO. La synchronisation sur les signaux horaires DCF (Europe) ou GP évite les mises à l'heure manuelles et réalise le changement automatique Été/Hiver.
- ▶ Multiples sorties de synchronisation : 1 impulsion, 2 AFNOR NFS 87500/IRIG B, et 1 NTP pour synchroniser les horloges et le réseau informatique.
- ▶ Réserve de marche de la base de temps intégrée.
- ▶ Sauvegarde des paramètres de configuration en mémoire flash.
- ▶ Plage de fonctionnement : -20° à 50°C.

Appareil électrique respectant la norme EN60950 (dangers électriques, incendie...) CE/CEM.



Programmation de relais associée à la LEDI® Pilot Box : chauffage, air conditionné, sonnerie, éclairage, alarmes, contrôle d'accès...

- ▶ Équipement Réseau IP
- ▶ Gestion à distance
- ▶ Supervision
- ▶ Quartz TCXO

HALL D'ENTRÉE, ADMINISTRATIONS, RESTAURANT

 [Télécharger la fiche technique](#)



Horloge numérique calendrier LEDICA® ALPHA CARRÉE 7M

- ▶ Affichage numérique des heures et minutes (70mm).
- ▶ Affichage calendrier : en numérique la date, en alphanumérique le mois et le jour.
- ▶ Technologie LED bi-couleur (technologie CMS) permettant à l'utilisateur de modifier la couleur (rouge, verte, jaune).
- ▶ Face avant traitée antireflets et anti-rayures.
- ▶ Guide de lumière pour une lecture de l'heure à 160° (breveté).
- ▶ Distance de lisibilité : maxi 30m.
- ▶ Boîtier en aluminium anodisé mat : 390x390x62mm (LxHxP) IP30.
- ▶ Modèle simple-face à fixation murale ou sur potence plafond ou drapeau.
- ▶ Entrée de synchronisation Wi-Fi 802.11 B/G/N.
- ▶ Réserve de marche de la base de temps intégrée.

Appareil électrique respectant la norme EN60950 (dangers électriques, incendie...) CE/CEM.

OPTION : modèle double-face avec potence plafond ou drapeau.

BUREAUX, COULOIRS



 [Télécharger la fiche technique](#)

Horloge numérique LEDI® 7

- ▶ Affichage LED bi-couleur (technologie CMS) des heures et minutes (70mm) permettant à l'utilisateur de modifier la couleur (rouge, verte, jaune).
- ▶ Face avant traitée antireflets et anti-rayures.
- ▶ Guide de lumière pour une lecture de l'heure à 160° (breveté).
- ▶ Distance de lisibilité : maxi 30m.
- ▶ Boîtier en aluminium anodisé mat : 350x165x62mm (LxHxP) IP30.
- ▶ Modèle simple-face à fixation murale ou sur potence plafond ou drapeau.
- ▶ Entrée de synchronisation Wi-Fi 802.11 B/G/N.
- ▶ Réserve de marche de la base de temps intégrée.

Appareil électrique respectant la norme EN60950 (dangers électriques, incendie...) CE/CEM.

OPTION : modèle double-face avec potence plafond ou drapeau.



 [Télécharger la fiche technique](#)

Horloge analogique HANDI® simple face 450mm

- ▶ Boîtier en aluminium laqué gris diamètre 450mm IP30.
- ▶ Cadran blanc, chiffres arabes noirs et aiguilles noires.
- ▶ Distance de lisibilité : maxi 30m.
- ▶ Modèle simple face fixation murale ou potence plafond ou drapeau.
- ▶ Entrée de synchronisation Wi-Fi 802.11 B/G/N.
- ▶ Réserve de marche de la base de temps intégrée.

Appareil électrique respectant la norme EN60950 (dangers électriques, incendie...) CE/CEM.

OPTION : modèle double-face avec potence plafond ou drapeau.

7. EHPAD

CUISINE



 [Télécharger la fiche technique](#)

Horloge numérique LED[®] 7 étanche

- ▶ Affichage LED bi-couleur THL (technologie CMS) des heures et minutes (70mm) permettant à l'utilisateur de modifier la couleur (rouge, verte, jaune).
- ▶ Face avant en verre securit pour une bonne lisibilité à l'extérieur.
- ▶ Guide de lumière pour une lecture de l'heure à 160° (breveté).
- ▶ Distance de lisibilité : maxi 30m.
- ▶ Boîtier en aluminium anodisé mat : 350x165x62mm (LxHxP) IP54
- ▶ Modèle simple-face à fixation murale ou sur potence plafond ou drapeau.
- ▶ Entrée de synchronisation Wi-Fi 802.11 B/G/N.
- ▶ Réserve de marche de la base de temps intégrée.

Appareil électrique respectant la norme EN60950 (dangers électriques, incendie...) CE/CEM.

OPTION : modèle double-face avec potence plafond ou drapeau.

HORLOGE POUR L'EXTÉRIEUR



 [Télécharger la fiche technique](#)

Horloge numérique LED[®] 12 étanche

- ▶ Affichage à double rangée de LED bi-couleur THL (technologie CMS) des heures et minutes (120mm) permettant à l'utilisateur de modifier la couleur (rouge, verte, jaune).
- ▶ Guide de lumière pour une lecture de l'heure à 160° (breveté)
- ▶ Face avant en verre securit pour une bonne lisibilité à l'extérieur.
- ▶ Distance de lisibilité : maxi 60m.
- ▶ Boîtier en aluminium anodisé mat : 350x165x62mm (LxHxP) étanche IP66 face avant et IP54 face arrière.
- ▶ Modèle simple-face à fixation murale ou sur potence plafond ou drapeau.
- ▶ Entrée de synchronisation Wi-Fi 802.11 B/G/N.
- ▶ Réserve de marche de la base de temps intégrée.

Appareil électrique respectant la norme EN60950 (dangers électriques, incendie...) CE/CEM.

OPTION : modèle double-face avec potence plafond ou drapeau.



 [Télécharger la fiche technique](#)

Horloge analogique HANDI[®] simple face 620mm étanche

- ▶ Boîtier en aluminium laqué gris 620mm IP54
- ▶ Cadran blanc, chiffres arabes noirs et aiguilles noires.
- ▶ Verre de protection en makrolon.
- ▶ Distance de lisibilité : maxi 60m.
- ▶ Modèle simple face à fixation murale ou potence plafond ou drapeau.
- ▶ Entrée de synchronisation Wi-Fi 802.11 B/G/N.
- ▶ Réserve de marche de la base de temps intégrée.

Appareil électrique respectant la norme EN60950 (dangers électriques, incendie...) CE/CEM.

OPTION : modèle double-face avec potence plafond ou drapeau et éclairage LED.

▶ Option : Outil de paramétrage

Tablette tactile Nexus de configuration : pour une mise en service rapide et simplifiée



- ▶ Utilisation d'une tablette tactile préconfigurée en usine.
 - ▶ Inclus : GT Wi-Fi Manager (application mobile).
 - ▶ Inclus : Modes d'emploi + documentations sur les produits GORGY TIME.
 - ▶ Inclus : Vidéos (didacticiels).
 - ▶ Utilisable pour tout autre usage (Supervision, Web, mails...).
- Produit CE/CEM. Norme anti-feu.*

 **GORGY TIME vous conseille :**

- ▶ Serveur de temps LED[®] Network TDS - Réf. : 94000057 ou 94000058
 - ▶ Sortie NTP SNMP 10/100 Base T
- ▶ LEDI[®] Pilot box - Réf. : 92234
- ▶ LEDICA[®] ALPHA CARRÉE - Réf. : N306/W1170
- ▶ LEDI[®] 7 - Réf. : N360/W1170
- ▶ HANDI[®] 450mm - Réf. : H740/4W7M
- ▶ LEDI[®] 7 étanche - Réf. : ND360E/1W4170
- ▶ LEDI[®] 12 étanche - Réf. : N390E/1W4170 ou HANDI 620 - Réf. : 750/7W1W
- ▶ Option Tablette tactile Nexus - Réf. : INF0005A
- ▶ Switch et routeur Wi-Fi hors fourniture GORGY TIME



8.1. DISTRIBUTION HORAIRE DANS LES PISCINES EN CODE AFNOR NFS 87500

LES BESOINS

- ▶ Diffusion d'une heure identique dans l'ensemble de la piscine et déclenchement des sonneries d'ouverture et de fermeture (suivant les horaires de la piscine) soit par des sonneries soit par l'intermédiaire de la sonorisation.
- ▶ Synchronisation de la GTC ou GTB (Gestion Technique Centralisée ou Gestion Technique du Bâtiment).
- ▶ Synchronisation, contrôle d'accès, vidéo, etc.

LES AVANTAGES

- ▶ Mise à l'heure instantanée sans intervention manuelle.
- ▶ Code normalisé AFNOR NFS 87500
- ▶ Coût d'installation réduit en ayant la possibilité d'utiliser une paire disponible dans un câble téléphonique ou sur une fibre optique.
- ▶ Possibilité de transporter l'heure sur de grandes distances + 20km et 200 horloges.
- ▶ Pas de perturbation des lignes téléphoniques, informatiques environnante.
- ▶ Synchronisation de la baie VDI par liaison série RS232.

Distribution d'heure codée AFNOR NFS 87500

GORGY TIME conseille cette distribution d'heure pour des installations d'horloges dans les piscines à la place des installations impulsionnelles ou DHW 869MHz.

Ce code normalisé en message horaire et en fréquence modulation d'amplitude peut distribuer l'heure à plus de 200 horloges jusqu'à 20km sur une simple ligne téléphonique.

Ce code a l'avantage de ne pas être perturbant pour les lignes environnantes et peu perturbable par les parasites industriels.

Dans une distribution d'heure en code AFNOR NFS 87500, l'horloge mère transmet un message horaire sur une simple paire téléphonique par une fréquence 1000Hz aux horloges analogiques ou numériques et synchronise via le réseau en NTP les équipements informatiques.

Ce matériel doit être conforme à la norme CE et provenir d'un fabricant reconnu et certifié ISO 9001.

8. PISCINES

Distribution d'heure codée AFNOR NFS 87500

1^{ÈRE} SOLUTION

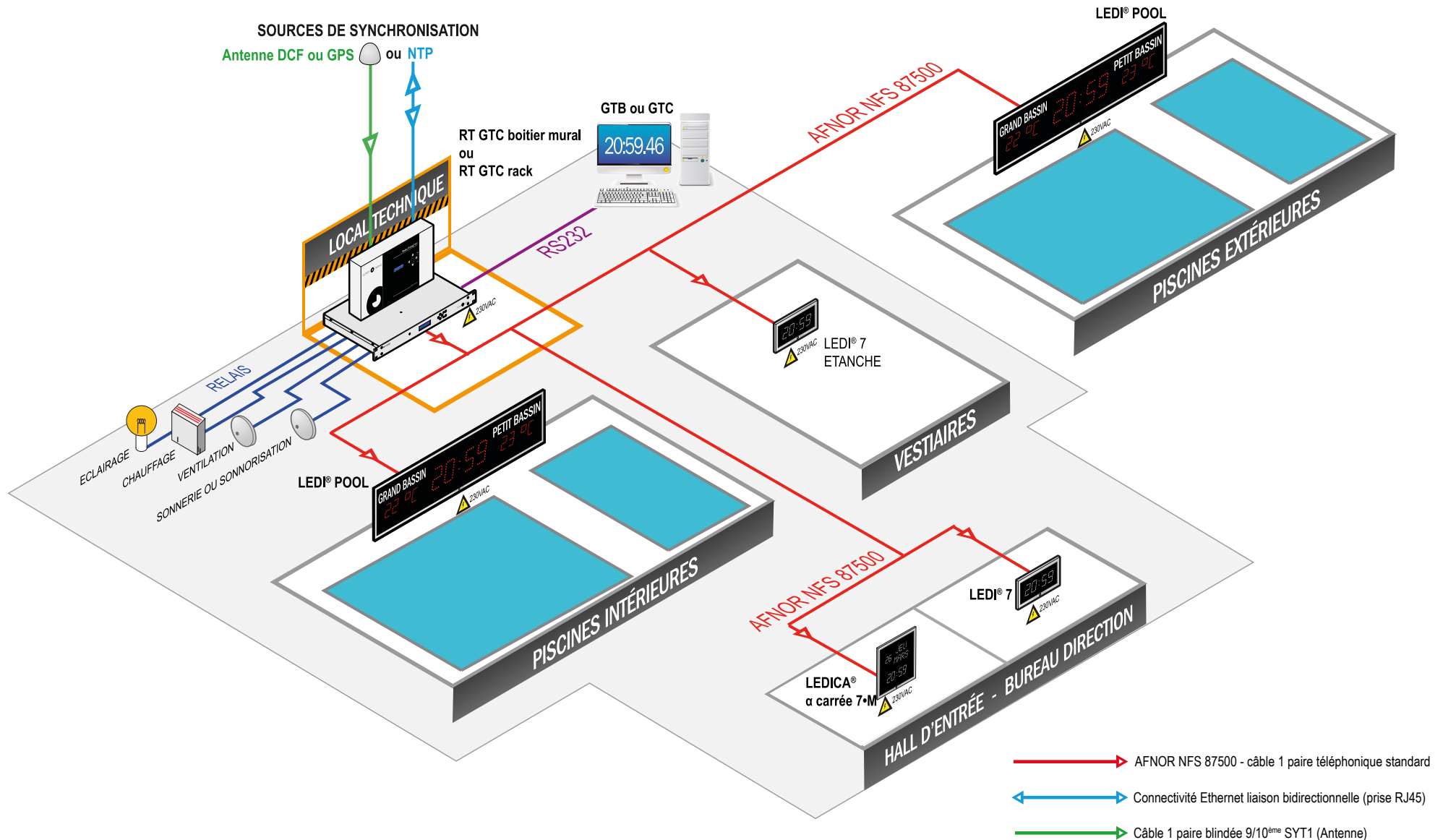

LOCAL TECHNIQUE



 [Télécharger la fiche technique version murale](#)



 [Télécharger la fiche technique version rack](#)

Horloge mère programmeur RADIO TIMING® GTC

- ▶ En boîtier mural ou rack 19"1U.
- ▶ En face avant l'affichage LCD indique les heures, les minutes, les secondes et la date.
- ▶ Base de temps à quartz de haute précision TCXO. La synchronisation sur les signaux horaires DCF (Europe) ou GPS évite les mises à l'heure manuelles et réalise le changement automatique Été/Hiver.
- ▶ Programmeur incorporé de 4 relais (10A) paramétrables par clavier en face avant.
- ▶ 1 sortie code horaire AFNOR NFS 87500 pilote les horloges.
- ▶ 2 sorties ASCII RS 232/485 synchronisent les appareils connectés.
- ▶ Réserve de marche de la base de temps intégrée.
- ▶ Plage de fonctionnement -20° à 60°C.

Appareil électrique respectant la norme EN60950 (dangers électriques, incendie...) CE/CEM.

HALL D'ENTRÉE ET BUREAUX



 [Télécharger la fiche technique.](#)

Horloge numérique calendrier LEDICA® ALPHA CARRÉE 7M

- ▶ Affichage numérique des heures et minutes (70mm).
- ▶ Affichage calendrier : en numérique la date, en alphanumérique le mois et le jour.
- ▶ Technologie LED bi-couleur (technologie CMS) permettant à l'utilisateur de modifier la couleur (rouge, verte, jaune).
- ▶ Face avant traitée antireflets et anti-rayures.
- ▶ Guide de lumière pour une lecture de l'heure à 160° (breveté).
- ▶ Distance de lisibilité : maxi 30m.
- ▶ Boîtier en aluminium anodisé mat : 390x390x62mm (LxHxP) IP30.
- ▶ Modèle simple-face à fixation murale ou sur potence plafond ou drapeau.
- ▶ Entrée de synchronisation AFNOR NFS 87500.
- ▶ Réserve de marche de la base de temps intégrée.

Appareil électrique respectant la norme EN60950 (dangers électriques, incendie...) CE/CEM.

OPTION : modèle double-face avec potence plafond ou drapeau.



 [Télécharger la fiche technique](#)

Horloge numérique LEDI® 7

- ▶ Affichage LED bi-couleur (technologie CMS) des heures et minutes (70mm) permettant à l'utilisateur de modifier la couleur (rouge, verte, jaune).
- ▶ Face avant traitée antireflets et anti-rayures.
- ▶ Guide de lumière pour une lecture de l'heure à 160° (breveté).
- ▶ Distance de lisibilité : maxi 30m.
- ▶ Boîtier en aluminium anodisé mat : 350x165x62mm (LxHxP) IP30.
- ▶ Modèle simple-face à fixation murale ou sur potence plafond ou drapeau.
- ▶ Entrée de synchronisation AFNOR NFS 87500.
- ▶ Réserve de marche de la base de temps intégrée.

Appareil électrique respectant la norme EN60950 (dangers électriques, incendie...) CE/CEM.

OPTION : modèle double-face avec potence plafond ou drapeau.

8. PISCINES

VESTIAIRES



 [Télécharger la fiche technique](#)

Horloge numérique LEDI® 7 étanche

- ▶ Affichage LED bi-couleur THL (technologie CMS) des heures et minutes (70mm) permettant à l'utilisateur de modifier la couleur (rouge, verte, jaune).
- ▶ Face avant en verre securit pour une bonne lisibilité à l'extérieur.
- ▶ Guide de lumière pour une lecture de l'heure à 160° (breveté).
- ▶ Distance de lisibilité : maxi 30m.
- ▶ Boîtier en aluminium anodisé mat : 350x165x62mm (LxHxP) IP54
- ▶ Modèle simple-face à fixation murale ou sur potence plafond ou drapeau.
- ▶ Entrée de synchronisation : Code AFNOR NFS 87500.
- ▶ Réserve de marche de la base de temps intégrée.

Appareil électrique respectant la norme EN60950 (dangers électriques, incendie...) CE/CEM.

OPTION : modèle double-face avec potence plafond ou drapeau.

HORLOGE POUR LE BASSIN

Horloge numérique LEDI®POOL

La LEDI®POOL affiche les températures de l'eau pour un ou deux bassins et donne en alternance la température de l'air ambiant et l'heure.

- ▶ Conforme au code du sport, article R322-18.
- ▶ Sa forme rectangulaire permet d'être positionnée à une hauteur hors de portée des baigneurs.
- ▶ Affichage numérique hauteur de caractères heures minutes : 110mm Température : 70mm à LED bi-couleur CMS permet de changer la couleur de l'affichage en rouge, vert ou jaune. Son guide de lumière permet une lecture de l'heure à 160°.
- ▶ Face avant recouverte d'un film traité antireflets et anti rayures breveté.
- ▶ Un boîtier en aluminium anodisé mat : 1150x260x62mm (LxHxP).
- ▶ Simple face IP54 fixation murale sur potence ou encastré.
- ▶ Tropicalisation des circuits électroniques.
- ▶ Entrée de synchronisation : Code AFNOR NFS 87500.
- ▶ Réserve de marche de la base de temps intégrée.
- ▶ Alimentation 230 VAC.

Appareil électrique respectant la norme EN60950CE/CEM.



 [Télécharger la fiche technique](#)

MESURES

- ▶ Sonde de température pour bassin : PT1000 Classe B suivant norme CEI 751 Tube inox diam 6mm, disponible en version filaire ou sans fil.
- ▶ Remontée température d'eau par entrée 4/20 MA.
- ▶ Mesure de la température de l'air : PT1000 Classe B suivant norme CEI 751. Tube inox diam 4,5mm longueur 40mm Câble 2 x 0,22mm² gainé PVC blindé longueur 5 mètres.
- ▶ Les capteurs sont composés d'un tube en inox 316L prolongé ou non par un câble ; ils se vissent directement sur l'élément à contrôler.

 **GORGY TIME vous conseille :**

- ▶ Horloge mère RTGTC Boîtier - Réf. : 4580/D038A
ou
- ▶ Horloge mère RTGTC Rack - Réf. : 4550/D038A
 - ▶ 1 sortie NTP AFNOR NFS 87500
 - ▶ 2 sorties ASCII RS 232

- ▶ LEDICA® ALPHA CARRÉE - Réf. : N306/81170
- ▶ LEDI® 7 - Réf. : N360/81170
- ▶ LEDI® 7 étanche - Réf. : ND360E/184170
- ▶ LEDI® POOL - Réf. : N3006/84170GG Sondes filaires
ou
- ▶ LEDI® POOL - Réf. : N3006/84170TT Sondes radio



8.2. SYNCHRONISATION HORAIRE DANS LES PISCINES EN NTP 230 VAC OU POE

LES BESOINS	LES AVANTAGES
<ul style="list-style-type: none"> ▶ Diffusion d'une heure identique aux horloges dans l'ensemble de la piscine. ▶ Déclenchement des sonneries d'ouverture et de fermeture (suivant les horaires de la piscine) soit par des sonneries soit par l'intermédiaire de la sonorisation. ▶ Synchronisation de la GTC ou GTB (Gestion Technique Centralisée ou Gestion Technique du Bâtiment). ▶ Synchronisation, contrôle d'accès, vidéo, etc. 	<ul style="list-style-type: none"> ▶ Utilisation des câbles des réseaux informatiques existants. ▶ Protocole normalisé NTP RFC 5905. ▶ Toutes les horloges peuvent être avec une alimentation 230 VAC ou en PoE (Power Over Ethernet - norme PoE 802.3). ▶ Synchronisation du réseau informatique et des appareils qui sont raccordés (horloges disponibles en version NTP). ▶ Fiabilité du système et simplicité de mise en oeuvre. ▶ Un nombre important d'horloges et de matériels informatiques connectés. ▶ Supervision des produits connectés sur le réseau par SNMP. ▶ Cryptage MD5.

Synchronisation horaire protocole NTP avec alim 230 VAC ou PoE

GORGY TIME propose cette solution novatrice pour de nouvelles installation possédant un réseau Ethernet.

Cette solution utilise la transmission d'un code horaire NTP répondant à la norme RFC5905 en mode Unicast via un réseau TCP/IP.

Il s'agit d'un standard de distribution horaire **dont l'utilisation est particulièrement économique** car elle utilise le réseau Ethernet TCP/IP existant.

L'alimentation des horloges réceptrices est en 230 VAC ou au travers de switch PoE placé dans les baies VDI.

Le matériel doit être conforme CE et provenir d'un fabricant reconnu et certifié ISO 9001.

8. PISCINES

Distribution d'heure radio protocole NTP avec alim 230 VAC ou PoE

2^{ÈME} SOLUTION

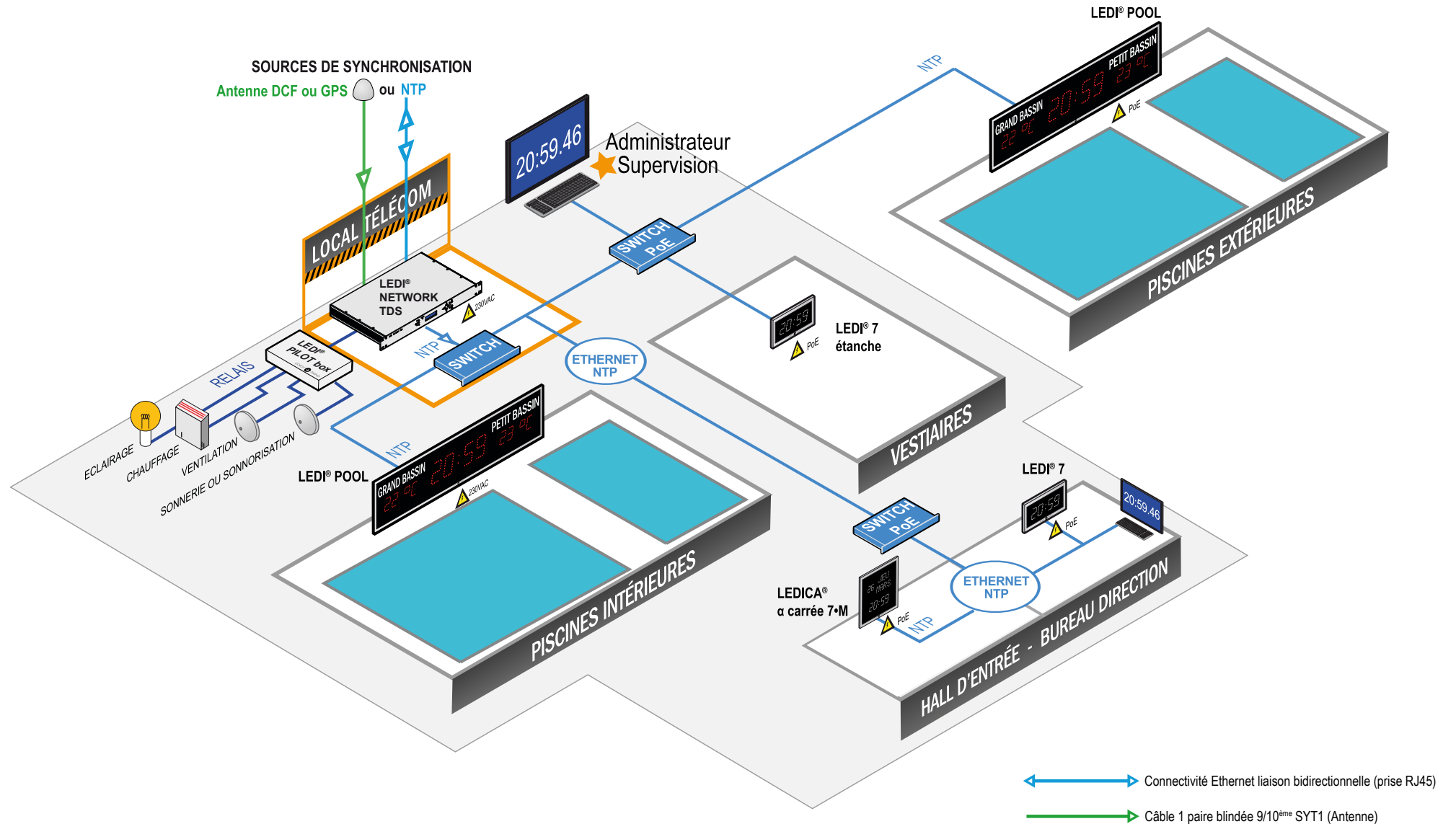

LOCAL TÉLÉCOM



 [Télécharger la fiche technique](#)

Serveur de temps LEDI® Network TDS

- ▶ En rack 19"1U.
- ▶ En face avant l'affichage LCD indique les heures, les minutes, les secondes et la date.
- ▶ Base de temps à quartz de haute précision TCXO. La synchronisation sur les signaux horaires DCF (Europe) ou GPS évite les mises à l'heure manuelles et réalise le changement automatique Été/Hiver.
- ▶ Multiples sorties de synchronisation : 1 impulsion, 2 AFNOR NFS 87500/IRIG B, et 1 NTP pour synchroniser les horloges et le réseau informatique.
- ▶ Réserve de marche de la base de temps intégrée.
- ▶ Sauvegarde des paramètres de configuration en mémoire flash.
- ▶ Plage de fonctionnement : -20° à 50°C.

Appareil électrique respectant la norme EN60950 (dangers électriques, incendie...) CE/CEM.



Programmation de relais associée à la LEDI® Pilot Box : chauffage, air conditionné, sonnerie, éclairage, alarmes, contrôle d'accès...

- ▶ Équipement Réseau IP
- ▶ Gestion à distance
- ▶ Supervision
- ▶ Quartz TCXO

HALL D'ENTRÉE ET BUREAUX



 [Télécharger la fiche technique.](#)

Horloge numérique calendrier LEDICA® ALPHA CARRÉE 7M

- ▶ Affichage numérique des heures et minutes (70mm).
- ▶ Affichage calendrier : en numérique la date, en alphanumérique le mois et le jour.
- ▶ Technologie LED bi-couleur (technologie CMS) permettant à l'utilisateur de modifier la couleur (rouge, verte, jaune).
- ▶ Face avant traitée antireflets et anti-rayures.
- ▶ Guide de lumière pour une lecture de l'heure à 160° (breveté).
- ▶ Distance de lisibilité : maxi 30m.
- ▶ Boîtier en aluminium anodisé mat : 390x390x62mm (LxHxP) IP30.
- ▶ Modèle simple-face à fixation murale ou sur potence plafond ou drapeau.
- ▶ Entrée de synchronisation NTP sur prise RJ45.
- ▶ Réserve de marche de la base de temps intégrée.

Appareil électrique respectant la norme EN60950 (dangers électriques, incendie...) CE/CEM.

OPTION : modèle double-face avec potence plafond ou drapeau.



 [Télécharger la fiche technique](#)

Horloge numérique LEDI® 7

- ▶ Affichage LED bi-couleur (technologie CMS) des heures et minutes (70mm) permettant à l'utilisateur de modifier la couleur (rouge, verte, jaune).
- ▶ Face avant traitée antireflets et anti-rayures.
- ▶ Guide de lumière pour une lecture de l'heure à 160° (breveté).
- ▶ Distance de lisibilité : maxi 30m.
- ▶ Boîtier en aluminium anodisé mat : 350x165x62mm (LxHxP) IP30.
- ▶ Modèle simple-face à fixation murale ou sur potence plafond ou drapeau.
- ▶ Entrée de synchronisation NTP sur prise RJ45.
- ▶ Réserve de marche de la base de temps intégrée.

Appareil électrique respectant la norme EN60950 (dangers électriques, incendie...) CE/CEM.

OPTION : modèle double-face avec potence plafond ou drapeau.

8. PISCINES

VESTIAIRES



 [Télécharger la fiche technique](#)

Horloge numérique LEDI® 7 étanche

- ▶ Affichage LED bi-couleur THL (technologie CMS) des heures et minutes (70mm) permettant à l'utilisateur de modifier la couleur (rouge, verte, jaune).
- ▶ Face avant en verre securit pour une bonne lisibilité à l'extérieur.
- ▶ Guide de lumière pour une lecture de l'heure à 160° (breveté).
- ▶ Distance de lisibilité : maxi 30m.
- ▶ Boîtier en aluminium anodisé mat : 350x165x62mm (LxHxP) IP54
- ▶ Modèle simple-face à fixation murale ou sur potence plafond ou drapeau.
- ▶ Entrée de synchronisation NTP sur prise RJ45.
- ▶ Réserve de marche de la base de temps intégrée.

Appareil électrique respectant la norme EN60950 (dangers électriques, incendie...) CE/CEM.

OPTION : modèle double-face avec potence plafond ou drapeau.

HORLOGE POUR LE BASSIN

Horloge numérique LEDI®POOL

La LEDI®POOL affiche les températures de l'eau pour un ou deux bassins et donne en alternance la température de l'air ambiant et l'heure.

- ▶ Conforme au code du sport, article R322-18.
- ▶ Sa forme rectangulaire permet d'être positionnée à une hauteur hors de portée des baigneurs.
- ▶ Affichage numérique hauteur de caractères heures minutes : 110mm Température : 70mm à LED bi-couleur CMS permet de changer la couleur de l'affichage en rouge, vert ou jaune. Son guide de lumière permet une lecture de l'heure à 160°.
- ▶ Face avant recouverte d'un film traité antireflets et anti rayures breveté.
- ▶ Un boîtier en aluminium anodisé mat : 1150x260x62mm (LxHxP).
- ▶ Simple face IP54 fixation murale sur potence ou encastré.
- ▶ Tropicalisation des circuits électroniques.
- ▶ Entrée de synchronisation NTP sur prise RJ45.
- ▶ Réserve de marche de la base de temps intégrée.
- ▶ Alimentation 230 VAC.

Appareil électrique respectant la norme EN60950CE/CEM.



 [Télécharger la fiche technique](#)

MESURES

- ▶ Sonde de température pour bassin : PT1000 Classe B suivant norme CEI 751 Tube inox diam 6mm, disponible en version filaire ou sans fil.
- ▶ Remontée température d'eau par entrée 4/20 MA.
- ▶ Mesure de la température de l'air : PT1000 Classe B suivant norme CEI 751. Tube inox diam 4,5mm longueur 40mm Câble 2 x 0.22mm² gainé PVC blindé longueur 5 mètres.
- ▶ Les capteurs sont composés d'un tube en inox 316L prolongé ou non par un câble ; ils se vissent directement sur l'élément à contrôler.

 **GORGY TIME vous conseille :**

- ▶ Serveur de temps LEDI® Network TDS - Réf. : 94000057 ou 94000058
 - ▶ Sortie NTP SNMP 10/100 Base T
- ▶ LEDI® Pilot box - Réf. : 92234
- ▶ LEDICA® ALPHA CARRÉE - Réf. : N306/N1170 (alim 230VAC) ou N306/N1177 (alim PoE)
- ▶ LEDI® 7 - Réf. : N360/N1170 (alim 230VAC) ou Réf. : N360/N1177 (alim PoE)

- ▶ LEDI® 7 étanche - Réf. : ND360E/1N4170 (alim 230VAC) ou ND360E/1N4177 (alim PoE)
 - ▶ ou LEDI®POOL - Réf. : N3006/N4170GG (alim 230VAC) ou N3006/N4177GG (alim PoE)
- Sondes filaires
ou
- ▶ LEDI® POOL - Réf. : N3006/N4170TT (alim 230VAC) ou N3006/N4177TT (alim PoE)
- Sondes radio
- ▶ Switch hors fourniture GORGY TIME



8.3. SYNCHRONISATION HORAIRE DANS LES PISCINES EN Wi-Fi

LES BESOINS	LES AVANTAGES
<ul style="list-style-type: none"> ▶ Diffusion d'une heure identique aux horloges dans l'ensemble de la piscine. ▶ Déclenchement des sonneries d'ouverture et de fermeture (suivant les horaires de la piscine) soit par des sonneries soit par l'intermédiaire de la sonorisation. ▶ Synchronisation de la GTC ou GTB (Gestion Technique Centralisée ou Gestion Technique du Bâtiment). ▶ Synchronisation, contrôle d'accès, vidéo, etc. 	<p>Cette solution utilise la transmission Wi-Fi (norme IEEE 802.11 B/G/N) déployée dans un bâtiment. L'utilisation de ce standard international est particulièrement économique, il n'impose aucune borne spécifique ni de liaison filaire avec les horloges réceptrices.</p> <ul style="list-style-type: none"> ▶ Pas de limitation de distance pour les horloges, ni du nombre d'horloges connectées. ▶ Utilisation des logiciels de configuration et de supervision GT. ▶ Paramétrage instantané des horloges et réduction du temps de mise en service de l'installation horaire avec le logiciel embarqué dans une tablette Android. ▶ Pas de pollution électromagnétique supplémentaire dans les bâtiments. ▶ La couverture peut être élargie facilement : n'importe quelle borne Wi-Fi est compatible. ▶ Horloge déplaçable facilement d'un endroit à un autre. ▶ Supervision des produits connectés sur le réseau par SNMP. ▶ Cryptage MD5. ▶ Réduction des coûts d'installation.

Synchronisation horaire en Wi-Fi / NTP GORGY TIME

GORGY TIME préconise la nouvelle synchronisation horaire sans fil sécurisée et traçable Wi-Fi / NTP pour des installations horaires à la place de la distribution d'heure radio DHW 869MHz. GORGY TIME fervent défenseur des standards normalisés a souhaité regrouper deux protocoles internationaux : le protocole NTP (RFC5905) et le protocole de communication sans fil Wi-Fi (IEEE 802.11 B/G/N) permettant ainsi une grande transparence pour la satisfaction de l'utilisateur.

Cette nouvelle distribution d'heure est particulièrement intéressante pour un bâtiment déjà équipé d'un réseau Wi-Fi pour ne pas créer une pollution électromagnétique supplémentaire. Le protocole Wi-Fi / NTP par son caractère bidirectionnel permet une plus grande sécurité horaire que le code DHW 869MHz que nous proposons jusqu'à présent. Le matériel doit être conforme CE et provenir d'un fabricant reconnu et certifié ISO 9001.

8. PISCINES

Synchronisation horaire en Wi-Fi / NTP GORGY TIME

3^{ÈME} SOLUTION

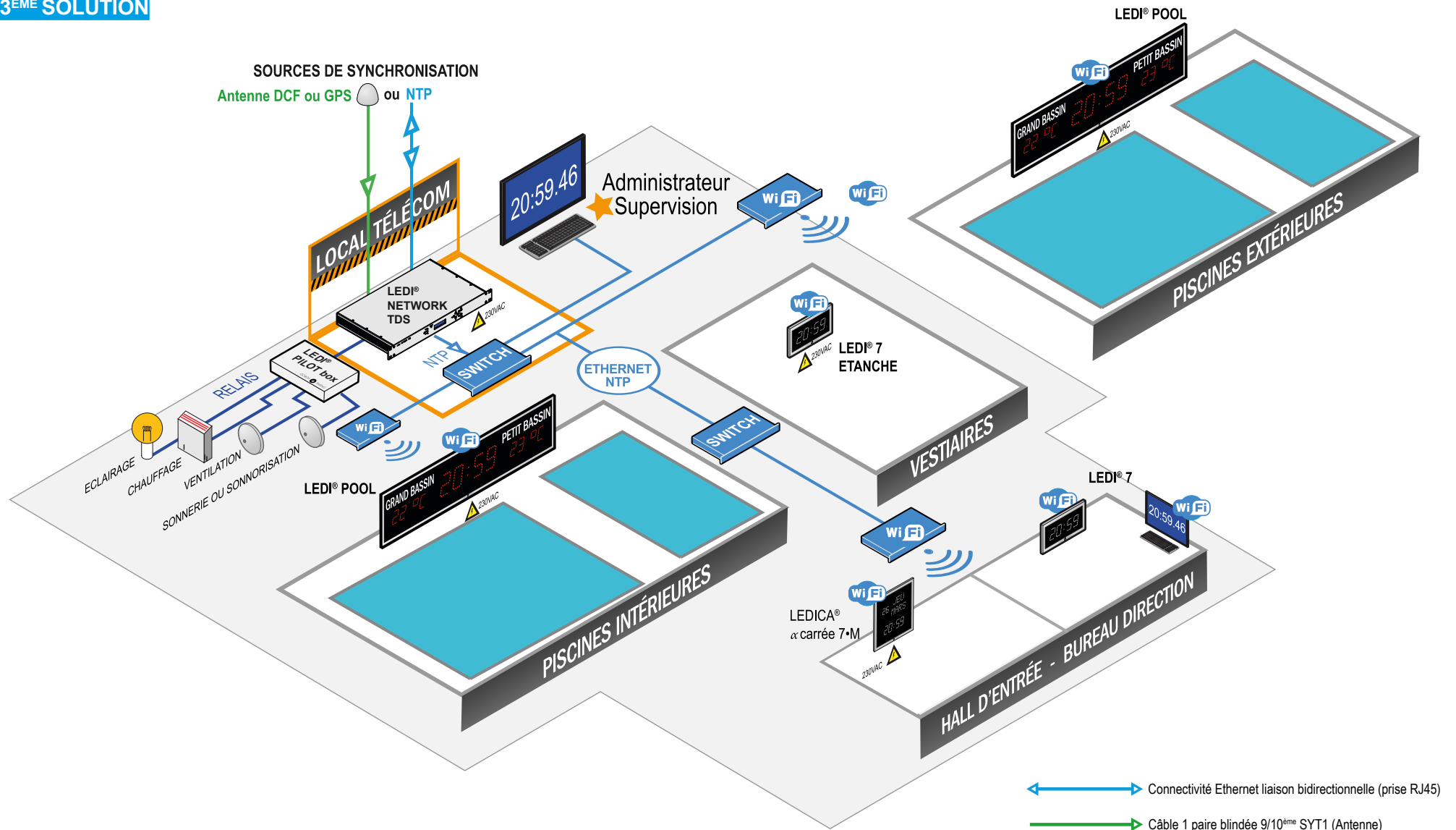

↔ Connectivité Ethernet liaison bidirectionnelle (prise RJ45)

→ Câble 1 paire blindée 9/10^{ème} SYT1 (Antenne)

LOCAL TÉLÉCOM



 [Télécharger la fiche technique](#)

Serveur de temps LEDI® Network TDS

- ▶ En rack 19"1U.
- ▶ En face avant l'affichage LCD indique les heures, les minutes, les secondes et la date.
- ▶ Base de temps à quartz de haute précision TCXO. La synchronisation sur les signaux horaires DCF (Europe) ou GPS évite les mises à l'heure manuelles et réalise le changement automatique Été/Hiver.
- ▶ Multiples sorties de synchronisation : 1 impulsion, 2 AFNOR NFS 87500/IRIG B, et 1 NTP pour synchroniser les horloges et le réseau informatique.
- ▶ Réserve de marche de la base de temps intégrée.
- ▶ Sauvegarde des paramètres de configuration en mémoire flash.
- ▶ Plage de fonctionnement : -20° à 50°C.

Appareil électrique respectant la norme EN60950 (dangers électriques, incendie...) CE/CEM.



Programmation de relais associée à la LEDI® Pilot Box : chauffage, air conditionné, sonnerie, éclairage, alarmes, contrôle d'accès...

- ▶ Équipement Réseau IP
- ▶ Gestion à distance
- ▶ Supervision
- ▶ Quartz TCXO

HALL D'ENTRÉE ET BUREAUX



 [Télécharger la fiche technique.](#)

Horloge numérique calendrier LEDICA® ALPHA CARRÉE 7M

- ▶ Affichage numérique des heures et minutes (70mm).
- ▶ Affichage calendrier : en numérique la date, en alphanumérique le mois et le jour.
- ▶ Technologie LED bi-couleur (technologie CMS) permettant à l'utilisateur de modifier la couleur (rouge, verte, jaune).
- ▶ Face avant traitée antireflets et anti-rayures.
- ▶ Guide de lumière pour une lecture de l'heure à 160° (brevet).
- ▶ Distance de lisibilité : maxi 30m.
- ▶ Boîtier en aluminium anodisé mat : 390x390x62mm (LxHxP) IP30.
- ▶ Modèle simple-face à fixation murale ou sur potence plafond ou drapeau.
- ▶ Entrée de synchronisation Wi-Fi 802.11 B/G/N.
- ▶ Réserve de marche de la base de temps intégrée.

Appareil électrique respectant la norme EN60950 (dangers électriques, incendie...) CE/CEM.

OPTION : modèle double-face avec potence plafond ou drapeau.



 [Télécharger la fiche technique](#)

Horloge numérique LEDI® 7

- ▶ Affichage LED bi-couleur (technologie CMS) des heures et minutes (70mm) permettant à l'utilisateur de modifier la couleur (rouge, verte, jaune).
- ▶ Face avant traitée antireflets et anti-rayures.
- ▶ Guide de lumière pour une lecture de l'heure à 160° (brevet).
- ▶ Distance de lisibilité : maxi 30m.
- ▶ Boîtier en aluminium anodisé mat : 350x165x62mm (LxHxP) IP30.
- ▶ Modèle simple-face à fixation murale ou sur potence plafond ou drapeau.
- ▶ Entrée de synchronisation Wi-Fi 802.11 B/G/N.
- ▶ Réserve de marche de la base de temps intégrée.

Appareil électrique respectant la norme EN60950 (dangers électriques, incendie...) CE/CEM.

OPTION : modèle double-face avec potence plafond ou drapeau.

8. PISCINES

VESTIAIRES



 [Télécharger la fiche technique](#)

Horloge numérique LEDI® 7 étanche

- ▶ Affichage LED bi-couleur THL (technologie CMS) des heures et minutes (70mm) permettant à l'utilisateur de modifier la couleur (rouge, verte, jaune).
- ▶ Face avant en verre securit pour une bonne lisibilité à l'extérieur.
- ▶ Guide de lumière pour une lecture de l'heure à 160° (breveté).
- ▶ Distance de lisibilité : maxi 30m.
- ▶ Boîtier en aluminium anodisé mat : 350x165x62mm (LxHxP) IP54
- ▶ Modèle simple-face à fixation murale ou sur potence plafond ou drapeau.
- ▶ Entrée de synchronisation Wi-Fi 802.11 B/G/N.
- ▶ Réserve de marche de la base de temps intégrée.

Appareil électrique respectant la norme EN60950 (dangers électriques, incendie...) CE/CEM.

OPTION : modèle double-face avec potence plafond ou drapeau.

HORLOGE POUR LE BASSIN

Horloge numérique LEDI®POOL

La LEDI®POOL affiche les températures de l'eau pour un ou deux bassins et donne en alternance la température de l'air ambiant et l'heure.

- ▶ Conforme au code du sport, article R322-18.
- ▶ Sa forme rectangulaire permet d'être positionnée à une hauteur hors de portée des baigneurs.
- ▶ Affichage numérique hauteur de caractères heures minutes : 110mm Température : 70mm à LED bi-couleur CMS permet de changer la couleur de l'affichage en rouge, vert ou jaune. Son guide de lumière permet une lecture de l'heure à 160°.
- ▶ Face avant recouverte d'un film traité antireflets et anti rayures breveté.
- ▶ Un boîtier en aluminium anodisé mat : 1150x260x62mm (LxHxP).
- ▶ Simple face IP54 fixation murale sur potence ou encastré.
- ▶ Tropicalisation des circuits électroniques.
- ▶ Entrée de synchronisation Wi-Fi 802.11 B/G/N.
- ▶ Alimentation 230 VAC.
- ▶ Réserve de marche de la base de temps intégrée.

Appareil électrique respectant la norme EN60950 (dangers électriques, incendie...) CE/CEM.



 [Télécharger la fiche technique](#)

MESURES

- ▶ Sonde de température pour bassin : PT1000 Classe B suivant norme CEI 751 Tube inox diam 6mm, disponible en version filaire ou sans fil.
- ▶ Remontée température d'eau par entrée 4/20 MA.
- ▶ Mesure de la température de l'air : PT1000 Classe B suivant norme CEI 751. Tube inox diam 4,5mm longueur 40mm Câble 2 x 0.22mm² gainé PVC blindé longueur 5 mètres.
- ▶ Les capteurs sont composés d'un tube en inox 316L prolongé ou non par un câble ; ils se vissent directement sur l'élément à contrôler.

GORGY TIME vous conseille :

- | | |
|---|---|
| ▶ Serveur de temps LEDI® Network TDS - Réf. : 94000057 ou 94000058 | ▶ LEDI® POOL - Réf. : N3006/W4170GG
Sondes filaires |
| ▶ Sortie NTP SNMP 10/100 Base T | ou |
| ▶ LEDI® Pilot box - Réf. : 92234 | ▶ LEDI® POOL - Réf. : N3006/W4170TT
Sondes radio |
| ▶ LEDICA® ALPHA CARRÉE - Réf. : N306/W1170 | ▶ Switch et routeur hors fourniture GORGY TIME |
| ▶ LEDI® 7 - Réf. : N360/W1170 | ▶ Option Tablette tactile Nexus - Réf. : INF0005A |
| ▶ LEDI® 7 étanche - Réf. : ND360E/1W4170 | |

- ▶ **Option : Outil de paramétrage**
Tablette tactile Nexus de configuration :
pour une mise en service rapide et simplifiée

- ▶ Utilisation d'une tablette tactile préconfigurée en usine.
 - ▶ Inclus : GT Wi-Fi Manager (application mobile).
 - ▶ Inclus : Modes d'emploi + documentations sur les produits GORGY TIME.
 - ▶ Inclus : Vidéos (didacticiels).
 - ▶ Utilisable pour tout autre usage (Supervision, Web, mails...).
- Produit CE/CEM. Norme anti-feu.*





9.1. DISTRIBUTION HORAIRE DANS LES SALLES DE SPORT ET GYMNASES EN CODE AFNOR NFS 87500

LES BESOINS

- ▶ Diffusion d'une heure identique aux horloges dans l'ensemble du bâtiment.
- ▶ Programmation des sonneries d'ouverture et de fermeture (suivant les horaires de la salle de sports ou du gymnase) soit par des sonneries soit par l'intermédiaire de la sonorisation.
- ▶ Synchronisation de la GTC ou GTB (Gestion Technique Centralisée ou Gestion Technique du Bâtiment).
- ▶ Synchronisation, contrôle d'accès, vidéo, etc.

LES AVANTAGES

- ▶ Mise à l'heure instantanée sans intervention manuelle.
- ▶ Code normalisé AFNOR NFS 87500.
- ▶ Coût d'installation réduit en ayant la possibilité d'utiliser une paire disponible dans un câble téléphonique ou sur une fibre optique.
- ▶ Possibilité de transporter l'heure sur de grandes distances + 20km et 200 horloges.
- ▶ Pas de perturbation des lignes téléphoniques, ni informatiques environnantes.
- ▶ Synchronisation de la baie VDI par la liaison série RS232.

Distribution d'heure codée AFNOR NFS 87500

GORGY TIME conseille cette distribution d'heure pour des installations d'horloges dans les salles de sport et gymnases à la place des installations impulsives ou DHW 869MHz.

Ce code normalisé en message horaire et en fréquence modulation d'amplitude peut distribuer l'heure à plus de 200 horloges jusqu'à 20km sur une simple ligne téléphonique.

Ce code a l'avantage de ne pas être perturbant pour les lignes environnantes et peu perturbable par les parasites industriels.

Dans une distribution d'heure en code AFNOR NFS 87500, l'horloge mère transmet un message horaire sur une simple paire téléphonique par une fréquence 1000Hz aux horloges analogiques ou numériques et synchronise via le réseau en NTP les équipements informatiques.

Ce matériel doit être conforme à la norme CE et provenir d'un fabricant reconnu et certifié ISO 9001.

9. SALLES DE SPORT ET GYMNASES

Distribution d'heure codée AFNOR NFS 87500

1^{ÈRE} SOLUTION

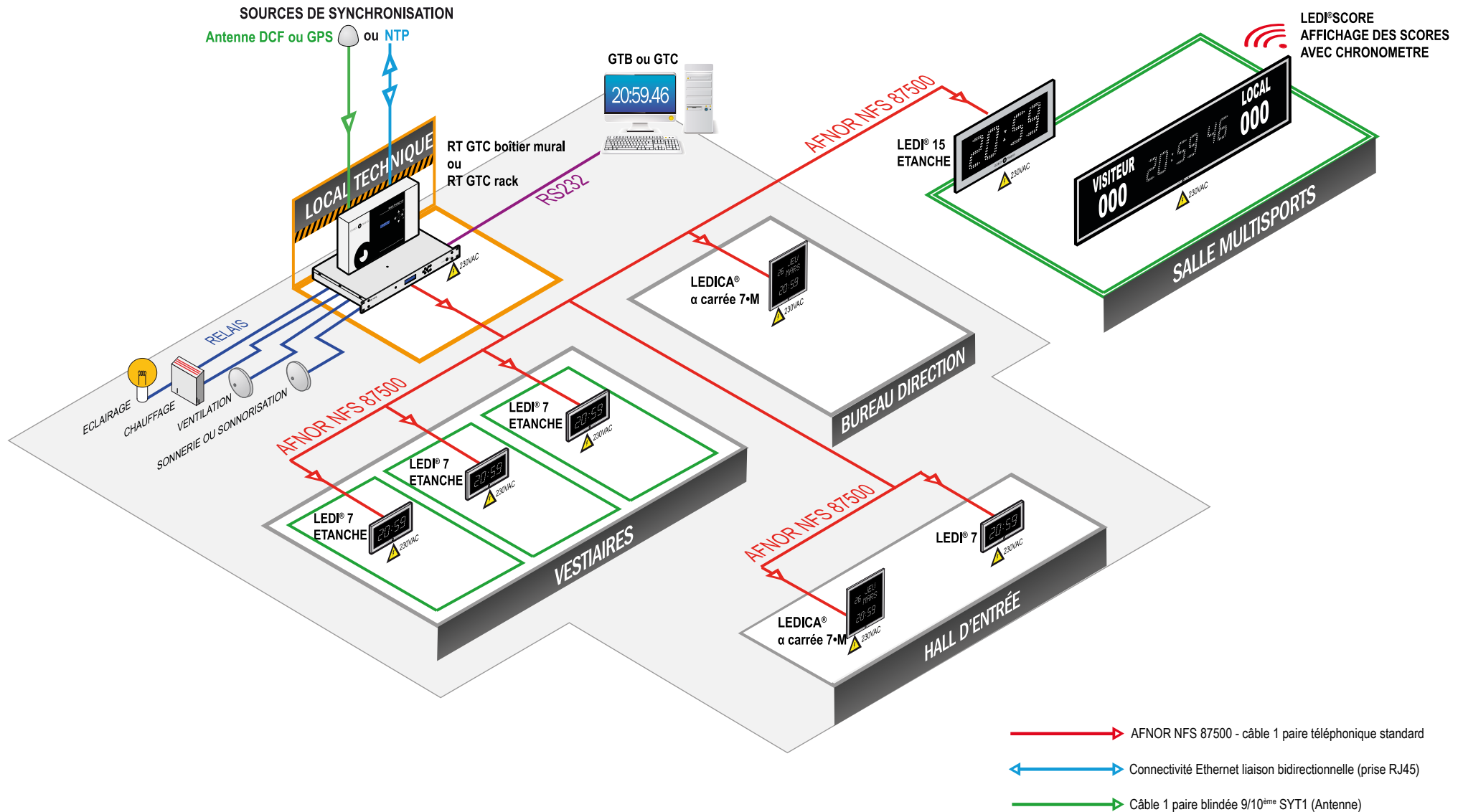

LOCAL TÉLÉCOM



 [Télécharger la fiche technique version rack](#)

 [Télécharger la fiche technique version murale](#)

Horloge mère programmeur RADIO TIMING® GTC

- ▶ En boîtier mural ou rack 19"1U.
- ▶ En face avant l'affichage LCD indique les heures, les minutes, les secondes et la date.
- ▶ Base de temps à quartz de haute précision TCXO. La synchronisation sur les signaux horaires DCF (Europe) ou GPS évite les mises à l'heure manuelles et réalise le changement automatique Été/Hiver.
- ▶ Programmeur incorporé de 4 relais (10A) paramétrables par clavier en face avant.
- ▶ 1 sortie code horaire AFNOR NFS 87500 pilote les horloges.
- ▶ 2 sorties ASCII RS 232/485 synchronisent les appareils connectés.
- ▶ Réserve de marche de la base de temps intégrée.
- ▶ Plage de fonctionnement -20° à 60°C.

Appareil électrique respectant la norme EN60950 (dangers électriques, incendie...) CE/CEM.

HALL D'ENTRÉE ET BUREAUX



 [Télécharger la fiche technique.](#)



 [Télécharger la fiche technique](#)

Horloge numérique calendrier LEDICA® ALPHA CARRÉE 7M

- ▶ Affichage numérique des heures et minutes (70mm).
- ▶ Affichage calendrier : en numérique la date, en alphanumérique le mois et le jour.
- ▶ Technologie LED bi-couleur (technologie CMS) permettant à l'utilisateur de modifier la couleur (rouge, verte, jaune).
- ▶ Face avant traitée antireflets et anti-rayures.
- ▶ Guide de lumière pour une lecture de l'heure à 160° (breveté).
- ▶ Distance de lisibilité : maxi 30m.
- ▶ Boîtier en aluminium anodisé mat : 390x390x62mm (LxHxP) IP30.
- ▶ Modèle simple-face à fixation murale ou sur potence plafond ou drapeau.
- ▶ Entrée de synchronisation AFNOR NFS 87500.
- ▶ Réserve de marche de la base de temps intégrée.

Appareil électrique respectant la norme EN60950 (dangers électriques, incendie...) CE/CEM.

OPTION : modèle double-face avec potence plafond ou drapeau.

Horloge numérique LEDI® 7

- ▶ Affichage LED bi-couleur (technologie CMS) des heures et minutes (70mm) permettant à l'utilisateur de modifier la couleur (rouge, verte, jaune).
- ▶ Face avant traitée antireflets et anti-rayures.
- ▶ Guide de lumière pour une lecture de l'heure à 160° (breveté).
- ▶ Distance de lisibilité : maxi 30m.
- ▶ Boîtier en aluminium anodisé mat : 350x165x62mm (LxHxP) IP30.
- ▶ Modèle simple-face à fixation murale ou sur potence plafond ou drapeau.
- ▶ Entrée de synchronisation AFNOR NFS 87500.
- ▶ Réserve de marche de la base de temps intégrée.

Appareil électrique respectant la norme EN60950 (dangers électriques, incendie...) CE/CEM.

OPTION : modèle double-face avec potence plafond ou drapeau.

9. SALLES DE SPORT ET GYMNASES

VESTIAIRES

Horloge numérique LEDI® 7 étanche

- ▶ Affichage LED bi-couleur THL (technologie CMS) des heures et minutes (70mm) permettant à l'utilisateur de modifier la couleur (rouge, verte, jaune).
- ▶ Face avant en verre securit pour une bonne lisibilité à l'extérieur.
- ▶ Guide de lumière pour une lecture de l'heure à 160° (breveté).
- ▶ Distance de lisibilité : maxi 30m.
- ▶ Boîtier en aluminium anodisé mat : 350x165x62mm (LxHxP) IP54
- ▶ Modèle simple-face à fixation murale ou sur potence plafond ou drapeau.
- ▶ Entrée de synchronisation AFNOR NFS 87500.
- ▶ Réserve de marche de la base de temps intégrée.

Appareil électrique respectant la norme EN60950 (dangers électriques, incendie...) CE/CEM.

OPTION : modèle double-face avec potence plafond ou drapeau.



 [Télécharger la fiche technique](#)

SALLE MULTISPORTS



 [Télécharger la fiche technique](#)

Horloge numérique LEDI® 15 étanche

- ▶ Affichage à double rangée de LED bi-couleur THL (technologie CMS) des heures et minutes (150mm) permettant à l'utilisateur de modifier la couleur (rouge, verte, jaune).
- ▶ Guide de lumière pour une lecture de l'heure à 160° (breveté).
- ▶ Face avant en verre securit pour une bonne lisibilité à l'extérieur.
- ▶ Distance de lisibilité : maxi 80m.
- ▶ Boîtier en aluminium anodisé mat : 350x165x62mm (LxHxP) IP54
- ▶ Modèle simple-face à fixation murale ou sur potence plafond ou drapeau.
- ▶ Entrée de synchronisation AFNOR NFS 87500.
- ▶ Réserve de marche de la base de temps intégrée.

Appareil électrique respectant la norme EN60950 (dangers électriques, incendie...) CE/CEM.

OPTION : modèle double-face avec potence plafond ou drapeau.

AFFICHAGE DES SCORES AVEC CHRONOMÈTRE

- ▶ Tableau d'affichage Score à LED d'extérieur et Chronomètre.
- ▶ Affichage par communication sans fil. (Livré sans le logiciel d'exploitation PC).
- ▶ Fonctionnement autonome.
- ▶ Affichage chronomètre 88:88:88 dans le centre de HH / MM / SS, et de chaque côté 3 chiffres gauche / droite pour l'équipe Locale et l'équipe Visiteurs.
- ▶ Hauteur des caractères 200mm.
- ▶ Dimension du boîtier H500 x L2350 mm x P105mm.
- ▶ Boîtier simple face étanche IP 54.
- ▶ Maintenance Face Arrière.
- ▶ Alimentation 230 VAC.

 **GORGY TIME vous conseille :**

- ▶ Horloge mère RTGTC Boîtier - Réf. : 4580/D038A
ou
- ▶ Horloge mère RTGTC Rack - Réf. : 4550/D038A
 - ▶ 1 sortie NTP AFNOR NFS 87500
 - ▶ 2 sorties ASCII RS 232
- ▶ LEDICA® ALPHA CARRÉE - Réf. : N306/81170
- ▶ LEDI® 7 - Réf. : N360/81170
- ▶ LEDI® 7 étanche - Réf. : ND360E/184170
- ▶ LEDI® 15 étanche - Réf. : ND3007E/184170
- ▶ AFFICHEUR SCORES



9.2. SYNCHRONISATION HORAIRE DANS LES SALLES DE SPORT ET GYMNASES EN NTP 230 VAC OU POE

LES BESOINS	LES AVANTAGES
<ul style="list-style-type: none"> ▶ Diffusion d'une heure identique aux horloges dans l'ensemble du bâtiment. ▶ Programmation des sonneries d'ouverture et de fermeture (suivant les horaires de la salle de sports ou du gymnase) soit par des sonneries soit par l'intermédiaire de la sonorisation. ▶ Synchronisation de la GTC ou GTB (Gestion Technique Centralisée ou Gestion Technique du Bâtiment). ▶ Synchronisation, contrôle d'accès, vidéo, etc. 	<ul style="list-style-type: none"> ▶ Utilisation des câbles des réseaux informatiques existants. ▶ Protocole normalisé NTP RFC 5905. ▶ Toutes les horloges peuvent être avec une alimentation 230 VAC ou en PoE (Power Over Ethernet - norme PoE 802.3). ▶ Synchronisation du réseau informatique et des appareils qui sont raccordés (horloges disponibles en version NTP). ▶ Fiabilité du système et simplicité de mise en oeuvre. ▶ Un nombre important d'horloges et de matériels informatiques connectés. ▶ Supervision des produits connectés sur le réseau par SNMP. ▶ Cryptage MD5.

Synchronisation horaire protocole NTP avec alim 230 VAC ou PoE

GORGY TIME propose cette solution novatrice pour toute nouvelle installation possédant un réseau Ethernet.

Cette solution utilise la transmission d'un code horaire NTP répondant à la norme RFC 5905 en mode Unicast via un réseau TCP/IP. Il s'agit d'un standard de distribution horaire **dont l'utilisation est particulièrement économique** car elle utilise le réseau Ethernet TCP/IP existant.

L'alimentation des horloges réceptrices sera en 230 VAC ou au travers de switch PoE placé dans les baies VDI.

Le matériel doit être conforme CE et provenir d'un fabricant reconnu et certifié ISO 9001.

9. SALLES DE SPORT ET GYMNASES

Synchronisation horaire protocole NTP avec alim 230 VAC ou PoE

2^{ÈME} SOLUTION

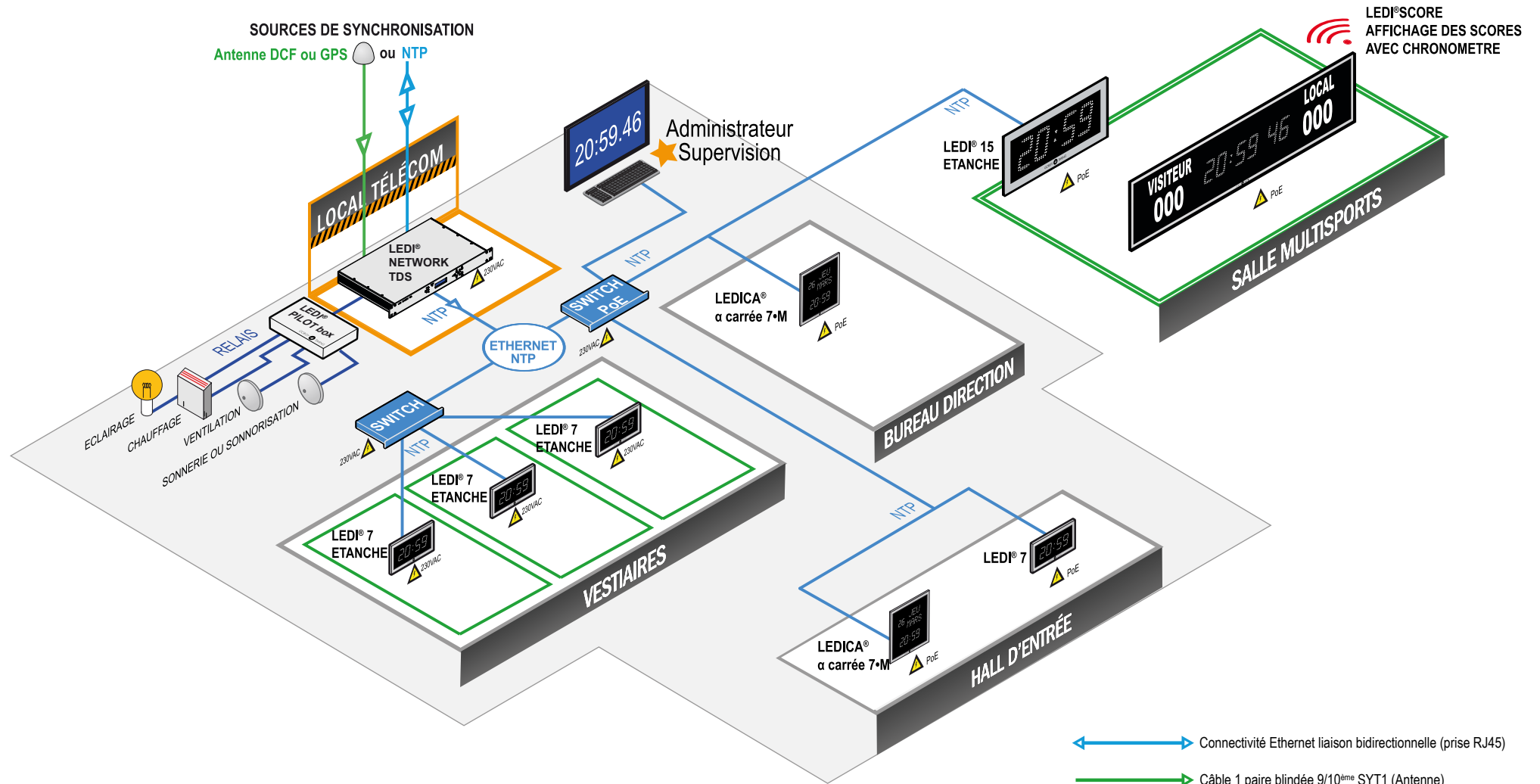

LOCAL TÉLÉCOM



 [Télécharger la fiche technique](#)

Serveur de temps LEDI® Network TDS

- ▶ En rack 19"1U.
- ▶ En face avant l'affichage LCD indique les heures, les minutes, les secondes et la date.
- ▶ Base de temps à quartz de haute précision TCXO. La synchronisation sur les signaux horaires DCF (Europe) ou GPS évite les mises à l'heure manuelles et réalise le changement automatique Eté/Hiver.
- ▶ Multiples sorties de synchronisation : 1 impulsion, 2 AFNOR NFS 87500/IRIG B, et 1 NTP pour synchroniser les horloges et le réseau informatique.
- ▶ Réserve de marche de la base de temps intégrée.
- ▶ Sauvegarde des paramètres de configuration en mémoire flash.
- ▶ Plage de fonctionnement : -20° à 50°C.

Appareil électrique respectant la norme EN60950 (dangers électriques, incendie...) CE/CEM.



Programmation de relais associée à la LEDI® Pilot Box : chauffage, air conditionné, sonnerie, éclairage, alarmes, contrôle d'accès...

- ▶ Équipement Réseau IP
- ▶ Gestion à distance
- ▶ Supervision
- ▶ Quartz TCXO

HALL D'ENTRÉE ET BUREAUX



 [Télécharger la fiche technique.](#)

Horloge numérique calendrier LEDICA® ALPHA CARRÉE 7M

- ▶ Affichage numérique des heures et minutes (70mm).
- ▶ Affichage calendrier : en numérique la date, en alphanumérique le mois et le jour.
- ▶ Technologie LED bi-couleur (technologie CMS) permettant à l'utilisateur de modifier la couleur (rouge, verte, jaune).
- ▶ Face avant traitée antireflets et anti-rayures.
- ▶ Guide de lumière pour une lecture de l'heure à 160° (breveté).
- ▶ Distance de lisibilité : maxi 30m.
- ▶ Boîtier en aluminium anodisé mat : 390x390x62mm (LxHxP) IP30.
- ▶ Modèle simple-face à fixation murale ou sur potence plafond ou drapeau.
- ▶ Entrée de synchronisation NTP sur prise RJ45.
- ▶ Réserve de marche de la base de temps intégrée.

Appareil électrique respectant la norme EN60950 (dangers électriques, incendie...) CE/CEM.

OPTION : modèle double-face avec potence plafond ou drapeau.



 [Télécharger la fiche technique](#)

Horloge numérique LEDI® 7

- ▶ Affichage LED bi-couleur (technologie CMS) des heures et minutes (70mm) permettant à l'utilisateur de modifier la couleur (rouge, verte, jaune).
- ▶ Face avant traitée antireflets et anti-rayures.
- ▶ Guide de lumière pour une lecture de l'heure à 160° (breveté).
- ▶ Distance de lisibilité : maxi 30m.
- ▶ Boîtier en aluminium anodisé mat : 350x165x62mm (LxHxP) IP30.
- ▶ Modèle simple-face à fixation murale ou sur potence plafond ou drapeau.
- ▶ Entrée de synchronisation NTP sur prise RJ45.
- ▶ Réserve de marche de la base de temps intégrée.

Appareil électrique respectant la norme EN60950 (dangers électriques, incendie...) CE/CEM.

OPTION : modèle double-face avec potence plafond ou drapeau.

9. SALLES DE SPORT ET GYMNASES

VESTIAIRES

Horloge numérique LEDI® 7 étanche

- ▶ Affichage LED bi-couleur THL (technologie CMS) des heures et minutes (70mm) permettant à l'utilisateur de modifier la couleur (rouge, verte, jaune).
- ▶ Face avant en verre securit pour une bonne lisibilité à l'extérieur.
- ▶ Guide de lumière pour une lecture de l'heure à 160° (breveté).
- ▶ Distance de lisibilité : maxi 30m.
- ▶ Boîtier en aluminium anodisé mat : 350x165x62mm (LxHxP) IP54
- ▶ Modèle simple-face à fixation murale ou sur potence plafond ou drapeau.
- ▶ Entrée de synchronisation NTP sur prise RJ45.
- ▶ Réserve de marche de la base de temps intégrée.

Appareil électrique respectant la norme EN60950 (dangers électriques, incendie...) CE/CEM.

OPTION : modèle double-face avec potence plafond ou drapeau.



 [Télécharger la fiche technique](#)

SALLE MULTISPORTS



 [Télécharger la fiche technique](#)

Horloge numérique LEDI® 15 étanche

- ▶ Affichage à double rangée de LED bi-couleur THL (technologie CMS) des heures et minutes (150mm) permettant à l'utilisateur de modifier la couleur (rouge, verte, jaune).
- ▶ Guide de lumière pour une lecture de l'heure à 160° (breveté).
- ▶ Face avant en verre securit pour une bonne lisibilité à l'extérieur.
- ▶ Distance de lisibilité : maxi 80m.
- ▶ Boîtier en aluminium anodisé mat : 350x165x62mm (LxHxP) IP54
- ▶ Modèle simple-face à fixation murale ou sur potence plafond ou drapeau.
- ▶ Entrée de synchronisation NTP sur prise RJ45.
- ▶ Réserve de marche de la base de temps intégrée.

Appareil électrique respectant la norme EN60950 (dangers électriques, incendie...) CE/CEM.

OPTION : modèle double-face avec potence plafond ou drapeau.

AFFICHAGE DES SCORES AVEC CHRONOMÈTRE

- ▶ Tableau d'affichage Score à LED d'extérieur et Chronomètre.
- ▶ Affichage par communication sans fil. (Livré sans le logiciel d'exploitation PC).
- ▶ Fonctionnement autonome.
- ▶ Affichage chronomètre 88:88:88 dans le centre de HH / MM / SS, et de chaque côté 3 chiffres gauche / droite pour l'équipe Locale et l'équipe Visiteurs.
- ▶ Hauteur des caractères 200mm.
- ▶ Dimension du boîtier H500 x L2350 mm x P105mm.
- ▶ Boîtier simple face étanche IP 54.
- ▶ Maintenance Face Arrière.
- ▶ Alimentation 230 VAC.

 **GORGY TIME vous conseille :**

- ▶ **Serveur de temps LEDI® Network TDS - Réf. : 94000057 ou 94000058**
 - ▶ **Sortie NTP SNMP 10/100 Base T**
- ▶ **LEDI® Pilot box - Réf. : 92234**
- ▶ **LEDICA® ALPHA CARRÉE - Réf. : N306/N1170 (alim 230VAC) ou N306/N1177 (alim PoE)**
- ▶ **LEDI® 7 - Réf. : N360/N1170 (alim 230VAC) ou N306/N1177 (alim PoE)**
- ▶ **LEDI® 7 étanche - Réf. : ND360E/1N4170 (alim 230VAC) ou ND360E/1N4177 (alim PoE)**
- ▶ **LEDI® 15 étanche - Réf. : ND3007E/1N4170 (alim 230VAC) ou ND3007E/1N4177 (alim PoE)**
- ▶ **AFFICHEUR SCORES**
- ▶ **Switch hors fourniture GORGY TIME**



9.3. SYNCHRONISATION HORAIRE DANS LES SALLES DE SPORT ET GYMNASES EN Wi-Fi

LES BESOINS	LES AVANTAGES
<ul style="list-style-type: none"> ▶ Diffusion d'une heure identique aux horloges dans l'ensemble du bâtiment. ▶ Programmation des sonneries d'ouverture et de fermeture (suivant les horaires de la salle de sports ou du gymnase) soit par des sonneries soit par l'intermédiaire de la sonorisation. ▶ Synchronisation de la GTC ou GTB (Gestion Technique Centralisée ou Gestion Technique du Bâtiment). ▶ Synchronisation, contrôle d'accès, vidéo, etc. 	<p>Cette solution utilise la transmission Wi-Fi (norme IEEE 802.11 B/G/N) déployée dans un bâtiment. L'utilisation de ce standard international est particulièrement économique, il n'impose aucune borne spécifique ni de liaison filaire avec les horloges réceptrices.</p> <ul style="list-style-type: none"> ▶ Pas de limitation de distance pour les horloges, ni du nombre d'horloges connectées. ▶ Utilisation des logiciels de configuration et de supervision GT. ▶ Paramétrage instantané des horloges et réduction du temps de mise en service de l'installation horaire avec le logiciel embarqué dans une tablette Android. ▶ Pas de pollution électromagnétique supplémentaire dans les bâtiments. ▶ La couverture peut être élargie facilement : n'importe quelle borne Wi-Fi est compatible. ▶ Horloge déplaçable facilement d'un endroit à un autre. ▶ Supervision des produits connectés sur le réseau par SNMP. ▶ Cryptage MD5. ▶ Réduction des coûts d'installation.

Synchronisation horaire en Wi-Fi / NTP

GORGY TIME préconise la nouvelle synchronisation horaire sans fil sécurisée et traçable Wi-Fi / NTP pour des installations horaires à la place de la distribution d'heure radio DHW 869MHz. GORGY TIME fervent défenseur des standards normalisés a souhaité regrouper deux protocoles internationaux : le protocole NTP (RFC5905) et le protocole de communication sans fil Wi-Fi (IEEE 802.11 B/G/N) permettant ainsi une grande transparence pour la satisfaction de l'utilisateur.

Cette nouvelle distribution d'heure est particulièrement intéressante pour un bâtiment déjà équipé d'un réseau Wi-Fi pour ne pas créer une pollution électromagnétique supplémentaire. Le protocole Wi-Fi / NTP par son caractère bidirectionnel permet une plus grande sécurité horaire que le code DHW 869MHz que GORGY TIME jusqu'à présent.

Le matériel doit être conforme CE et provenir d'un fabricant reconnu et certifié ISO 9001.

9. SALLES DE SPORT ET GYMNASES

Synchronisation horaire en Wi-Fi / NTP GORGY TIME

3^{ÈME} SOLUTION

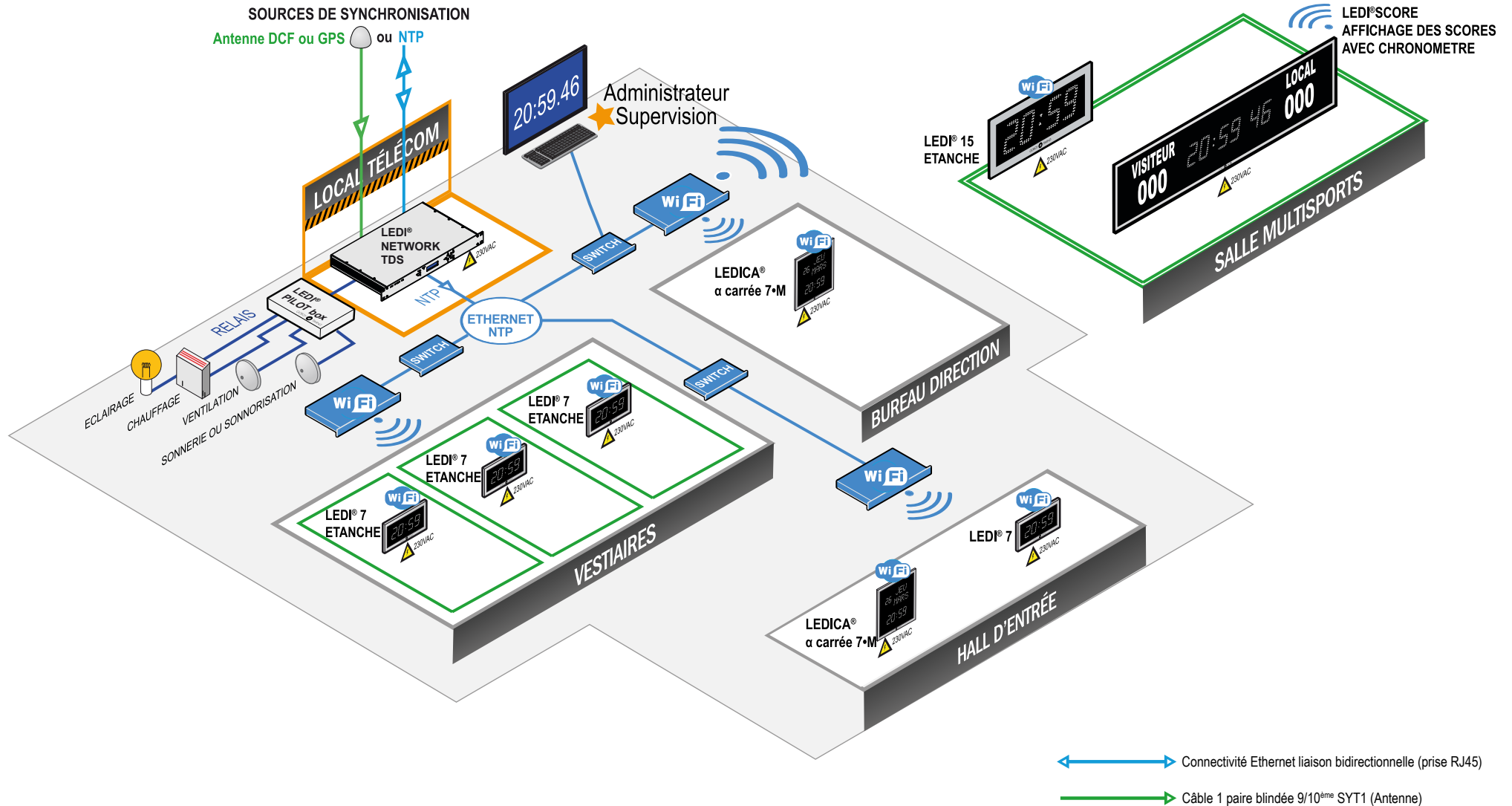

LOCAL TÉLÉCOM



 [Télécharger la fiche technique](#)

Serveur de temps LEDI® Network TDS

- ▶ En rack 19"1U.
- ▶ En face avant l'affichage LCD indique les heures, les minutes, les secondes et la date.
- ▶ Base de temps à quartz de haute précision TCXO. La synchronisation sur les signaux horaires DCF (Europe) ou GPS évite les mises à l'heure manuelles et réalise le changement automatique Eté/Hiver.
- ▶ Multiples sorties de synchronisation : 1 impulsion, 2 AFNOR NFS 87500/IRIG B, et 1 NTP pour synchroniser les horloges et le réseau informatique.
- ▶ Réserve de marche de la base de temps intégrée.
- ▶ Sauvegarde des paramètres de configuration en mémoire flash.
- ▶ Plage de fonctionnement : -20° à 50°C.

Appareil électrique respectant la norme EN60950 (dangers électriques, incendie...) CE/CEM.



Programmation de relais associée à la LEDI® Pilot Box : chauffage, air conditionné, sonnerie, éclairage, alarmes, contrôle d'accès...

- ▶ Équipement Réseau IP
- ▶ Gestion à distance
- ▶ Supervision
- ▶ Quartz TCXO

HALL D'ENTRÉE ET BUREAUX



 [Télécharger la fiche technique.](#)

Horloge numérique calendrier LEDICA® ALPHA CARRÉE 7M

- ▶ Affichage numérique des heures et minutes (70mm).
- ▶ Affichage calendrier : en numérique la date, en alphanumérique le mois et le jour.
- ▶ Technologie LED bi-couleur (technologie CMS) permettant à l'utilisateur de modifier la couleur (rouge, verte, jaune).
- ▶ Face avant traitée antireflets et anti-rayures.
- ▶ Guide de lumière pour une lecture de l'heure à 160° (breveté).
- ▶ Distance de lisibilité : maxi 30m.
- ▶ Boîtier en aluminium anodisé mat : 390x390x62mm (LxHxP) IP30.
- ▶ Modèle simple-face à fixation murale ou sur potence plafond ou drapeau.
- ▶ Entrée de synchronisation Wi-Fi 802.11 B/G/N.
- ▶ Réserve de marche de la base de temps intégrée.

Appareil électrique respectant la norme EN60950 (dangers électriques, incendie...) CE/CEM.

OPTION : modèle double-face avec potence plafond ou drapeau.



 [Télécharger la fiche technique](#)

Horloge numérique LEDI® 7

- ▶ Affichage LED bi-couleur (technologie CMS) des heures et minutes (70mm) permettant à l'utilisateur de modifier la couleur (rouge, verte, jaune).
- ▶ Face avant traitée antireflets et anti-rayures.
- ▶ Guide de lumière pour une lecture de l'heure à 160° (breveté).
- ▶ Distance de lisibilité : maxi 30m.
- ▶ Boîtier en aluminium anodisé mat : 350x165x62mm (LxHxP) IP30.
- ▶ Modèle simple-face à fixation murale ou sur potence plafond ou drapeau.
- ▶ Entrée de synchronisation Wi-Fi 802.11 B/G/N.
- ▶ Réserve de marche de la base de temps intégrée.

Appareil électrique respectant la norme EN60950 (dangers électriques, incendie...) CE/CEM.

OPTION : modèle double-face avec potence plafond ou drapeau.

9. SALLES DE SPORT ET GYMNASES

VESTIAIRES

Horloge numérique LEDI® 7 étanche

- ▶ Affichage LED bi-couleur THL (technologie CMS) des heures et minutes (70mm) permettant à l'utilisateur de modifier la couleur (rouge, verte, jaune).
- ▶ Face avant en verre securit pour une bonne lisibilité à l'extérieur.
- ▶ Guide de lumière pour une lecture de l'heure à 160° (breveté).
- ▶ Distance de lisibilité : maxi 30m.
- ▶ Boîtier en aluminium anodisé mat : 350x165x62mm (LxHxP) IP54
- ▶ Modèle simple-face à fixation murale ou sur potence plafond ou drapeau.
- ▶ Entrée de synchronisation Wi-Fi 802.11 B/G/N.
- ▶ Réserve de marche de la base de temps intégrée.

Appareil électrique respectant la norme EN60950 (dangers électriques, incendie...) CE/CEM.

OPTION : modèle double-face avec potence plafond ou drapeau.



 [Télécharger la fiche technique](#)

SALLE MULTISPORTS



 [Télécharger la fiche technique](#)

Horloge numérique LEDI® 15 étanche

- ▶ Affichage à double rangée de LED bi-couleur THL (technologie CMS) des heures et minutes (150mm) permettant à l'utilisateur de modifier la couleur (rouge, verte, jaune).
- ▶ Guide de lumière pour une lecture de l'heure à 160° (breveté).
- ▶ Face avant en verre securit pour une bonne lisibilité à l'extérieur.
- ▶ Distance de lisibilité : maxi 80m.
- ▶ Boîtier en aluminium anodisé mat : 350x165x62mm (LxHxP) IP54
- ▶ Modèle simple-face à fixation murale ou sur potence plafond ou drapeau.
- ▶ Entrée de synchronisation Wi-Fi 802.11 B/G/N.
- ▶ Réserve de marche de la base de temps intégrée.

Appareil électrique respectant la norme EN60950 (dangers électriques, incendie...) CE/CEM.

OPTION : modèle double-face avec potence plafond ou drapeau.

AFFICHAGE DES SCORES AVEC CHRONOMÈTRE

- ▶ Tableau d'affichage Score à LED d'extérieur et Chronomètre.
- ▶ Affichage par communication sans fil. (Livré sans le logiciel d'exploitation PC).
- ▶ Fonctionnement autonome.
- ▶ Affichage chronomètre 88:88:88 dans le centre de HH / MM / SS, et de chaque côté 3 chiffres gauche / droite pour l'équipe Locale et l'équipe Visiteurs.
- ▶ Hauteur des caractères 200mm.
- ▶ Dimension du boîtier H500 x L2350 mm x P105mm.
- ▶ Boîtier simple face étanche IP 54.
- ▶ Maintenance Face Arrière.
- ▶ Alimentation 230 VAC.

 **GORGY TIME vous conseille :**

- ▶ **Serveur de temps LEDI® Network TDS - Réf. : 94000057 ou 94000058**
 - ▶ **Sortie NTP SNMP 10/100 Base T**
- ▶ **LEDI® Pilot box - Réf. : 92234**
- ▶ **LEDICA® ALPHA CARRÉE - Réf. : N306/W1170**
- ▶ **LEDI® 7 - Réf. : N360/W1170**
- ▶ **LEDI® 7 étanche - Réf. : ND360E/W4170**
- ▶ **LEDI® 15 étanche - Réf. : ND3007E/1W4170**
- ▶ **AFFICHEUR SCORES**
- ▶ **Switch et routeur Wi-Fi hors fourniture GORGY TIME**



10.1. DISTRIBUTION HORAIRE DANS L'INDUSTRIE EN CODE AFNOR NFS 87500 ET NTP

LES BESOINS	LES AVANTAGES
<ul style="list-style-type: none"> ▶ Diffusion d' une heure identique dans l'ensemble du bâtiment sur les horloges. ▶ Synchronisation de l'ensemble du réseau informatique, des automates, du contrôle d'accès, du système de badgeage (horaire fixe ou variable) et déclenchement des sonneries entrée et sortie pour la prise du travail soit par des sonneries soit par l'intermédiaire de la sonorisation. ▶ Synchronisation du réseau informatique. 	<ul style="list-style-type: none"> ▶ Mise à l'heure instantanée sans intervention manuelle. ▶ Code normalisé AFNOR. ▶ Coût d'installation réduit en ayant la possibilité d'utiliser une paire disponible dans un câble téléphonique ou sur une fibre optique. ▶ Possibilité de transporter l'heure sur de grandes distances + 20km et 200 horloges. ▶ Pas de perturbation des lignes téléphoniques, ni informatiques environnantes. ▶ Synchronisation des réseaux informatiques par le protocole NTP RFC5905.

Distribution d'heure codée AFNOR NFS 87500 et NTP

GORGY TIME conseille cette distribution d'heure pour des installations d'horloges dans l'industrie à la place des installations impulsionnelles.

Ce code normalisé en message horaire et en fréquence modulation d'amplitude peut distribuer l'heure à plus de 200 horloges jusqu'à 20km sur une simple ligne téléphonique.

Ce code a l'avantage de ne pas être perturbant pour les lignes environnantes et peu perturbable par les parasites industriels.

Dans une distribution d'heure en code AFNOR NFS 87500, l'horloge mère transmet un message horaire sur une simple paire téléphonique par une fréquence 1000Hz aux horloges analogiques ou numériques.

Le protocole NTP (Network Time Protocole) synchronise l'ensemble du réseau informatique, du système de badgeage, de contrôle d'accès, la vidéo et le process industriel des automates.

Ce matériel doit être conforme à la norme CE et provenir d'un fabricant reconnu et certifié ISO 9001.

Distribution d'heure codée AFNOR NFS 87500 et NTP

1^{ÈRE} SOLUTION

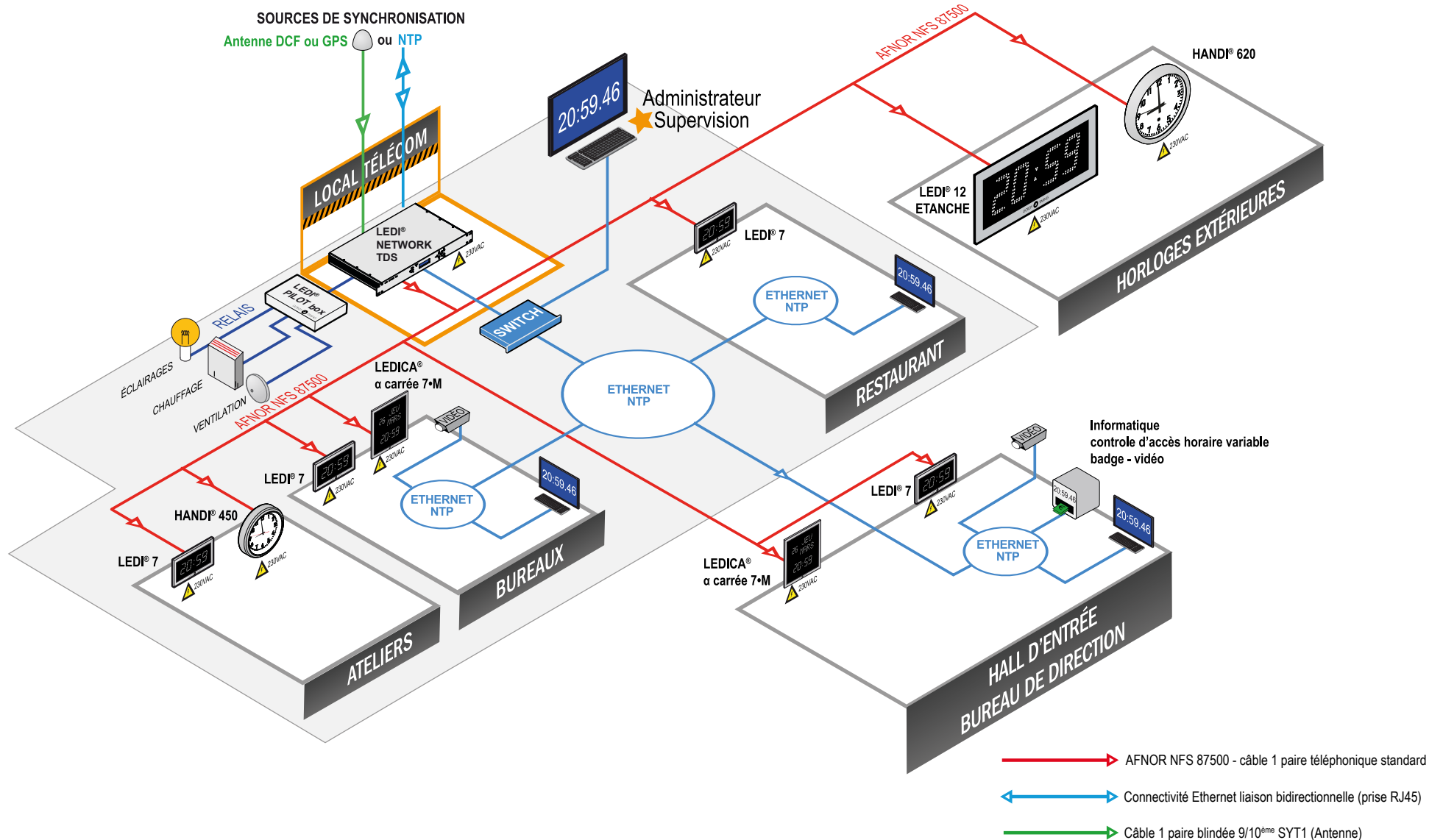

LOCAL TÉLÉCOM



 [Télécharger la fiche technique](#)

Serveur de temps LEDI® Network TDS

- ▶ En rack 19"1U.
- ▶ En face avant l'affichage LCD indique les heures, les minutes, les secondes et la date.
- ▶ Base de temps à quartz de haute précision TCXO. La synchronisation sur les signaux horaires DCF (Europe) ou GPS évite les mises à l'heure manuelles et réalise le changement automatique Eté/Hiver.
- ▶ Multiples sorties de synchronisation : 1 impulsion, 2 AFNOR NFS 87500/IRIG B, et 1 NTP pour synchroniser les horloges et le réseau informatique.
- ▶ Réserve de marche de la base de temps intégrée.
- ▶ Sauvegarde des paramètres de configuration en mémoire flash.
- ▶ Plage de fonctionnement : -20° à 50°C.

Appareil électrique respectant la norme EN60950 (dangers électriques, incendie...) CE/CEM.



Programmation de relais associée à la LEDI® Pilot Box : chauffage, air conditionné, sonnerie, éclairage, alarmes, contrôle d'accès...

- ▶ Équipement Réseau IP
- ▶ Gestion à distance
- ▶ Supervision
- ▶ Quartz TCXO

HALL D'ENTRÉE, BUREAUX, ADMINISTRATIONS.

Horloge numérique calendrier LEDICA® ALPHA CARRÉE 7M

- ▶ Affichage numérique des heures et minutes (70mm).
- ▶ Affichage calendrier : en numérique la date, en alphanumérique le mois et le jour.
- ▶ Technologie LED bi-couleur (technologie CMS) permettant à l'utilisateur de modifier la couleur (rouge, verte, jaune).
- ▶ Face avant traitée antireflets et anti-rayures.
- ▶ Guide de lumière pour une lecture de l'heure à 160° (breveté).
- ▶ Distance de lisibilité : maxi 30m.
- ▶ Boîtier en aluminium anodisé mat : 390x390x62mm (LxHxP) IP30.
- ▶ Modèle simple-face à fixation murale ou sur potence plafond ou drapeau.
- ▶ Entrée de synchronisation AFNOR NFS 87500.
- ▶ Réserve de marche de la base de temps intégrée.

Appareil électrique respectant la norme EN60950 (dangers électriques, incendie...) CE/CEM.

OPTION : modèle double-face avec potence plafond ou drapeau.



 [Télécharger la fiche technique](#)

COULOIRS, BUREAUX, RÉFECTOIRES



 [Télécharger la fiche technique](#)

Horloge numérique LEDI® 7

- ▶ Affichage LED bi-couleur (technologie CMS) des heures et minutes (70mm) permettant à l'utilisateur de modifier la couleur (rouge, verte, jaune).
- ▶ Face avant traitée antireflets et anti-rayures.
- ▶ Guide de lumière pour une lecture de l'heure à 160° (breveté).
- ▶ Distance de lisibilité : maxi 30m.
- ▶ Boîtier en aluminium anodisé mat : 350x165x62mm (LxHxP) IP30.
- ▶ Modèle simple-face à fixation murale ou sur potence plafond ou drapeau.
- ▶ Entrée de synchronisation AFNOR NFS 87500.
- ▶ Réserve de marche de la base de temps intégrée.

Appareil électrique respectant la norme EN60950 (dangers électriques, incendie...) CE/CEM.

OPTION : modèle double-face avec potence plafond ou drapeau.

10. INDUSTRIES

ATELIERS

 [Télécharger la fiche technique](#)



Horloge numérique LEDI® 7

- ▶ Affichage LED bi-couleur (technologie CMS) des heures et minutes (70mm) permettant à l'utilisateur de modifier la couleur (rouge, verte, jaune).
- ▶ Face avant traitée antireflets et anti-rayures.
- ▶ Guide de lumière pour une lecture de l'heure à 160° (breveté).
- ▶ Distance de lisibilité : maxi 30m.
- ▶ Boîtier en aluminium anodisé mat : 350x165x62mm (LxHxP) IP30.
- ▶ Modèle simple-face à fixation murale ou sur potence plafond ou drapeau.
- ▶ Entrée de synchronisation AFNOR NFS 87500.
- ▶ Réserve de marche de la base de temps intégrée.

Appareil électrique respectant la norme EN60950 (dangers électriques, incendie...) CE/CEM.

OPTION : modèle double-face avec potence plafond ou drapeau.



 [Télécharger la fiche technique](#)

Horloge analogique HANDI® simple face 450mm

- ▶ Boîtier en aluminium laqué gris diamètre 450mm IP30.
- ▶ Cadran blanc, chiffres arabes noirs et aiguilles noires.
- ▶ Distance de lisibilité : maxi 30m.
- ▶ Modèle simple face fixation murale ou potence plafond ou drapeau.
- ▶ Entrée de synchronisation AFNOR NFS 87500.
- ▶ Réserve de marche de la base de temps intégrée.

Appareil électrique respectant la norme EN60950 (dangers électriques, incendie...) CE/CEM.

OPTION : modèle double-face avec potence plafond ou drapeau.

HORLOGES POUR L'EXTÉRIEUR

 [Télécharger la fiche technique](#)



Horloge numérique LEDI® 12 étanche

- ▶ Affichage à double rangée de LED bi-couleur THL (technologie CMS) des heures et minutes (120mm) permettant à l'utilisateur de modifier la couleur (rouge, verte, jaune).
- ▶ Guide de lumière pour une lecture de l'heure à 160°(breveté)
- ▶ Face avant en verre securit pour une bonne lisibilité à l'extérieur.
- ▶ Distance de lisibilité : maxi 60m.
- ▶ Boîtier en aluminium anodisé mat : 350x165x62mm (LxHxP) étanche IP66 face avant et IP54 face arrière.
- ▶ Modèle simple-face à fixation murale ou sur potence plafond ou drapeau.
- ▶ Entrée de synchronisation AFNOR NFS 87500.
- ▶ Réserve de marche de la base de temps intégrée.

Appareil électrique respectant la norme EN60950 (dangers électriques, incendie...) CE/CEM.

OPTION : modèle double-face avec potence plafond ou drapeau.



 [Télécharger la fiche technique](#)

Horloge analogique HANDI® simple face 620mm étanche

- ▶ Boîtier en aluminium laqué gris 620mm IP54
- ▶ Cadran blanc, chiffres arabes noirs et aiguilles noires.
- ▶ Verre de protection en makrolon.
- ▶ Distance de lisibilité : maxi 60m.
- ▶ Modèle simple face à fixation murale ou potence plafond ou drapeau.
- ▶ Entrée de synchronisation AFNOR NFS 87500.
- ▶ Réserve de marche de la base de temps intégrée.

Appareil électrique respectant la norme EN60950 (dangers électriques, incendie...) CE/CEM.

OPTION : modèle double-face avec potence plafond ou drapeau et éclairage LED.

 **GORGY TIME vous conseille :**

- ▶ Serveur de temps LEDI® Network TDS - Réf. : 94000057 ou 94000058
 - ▶ Sortie Afnor NFS 87500
 - ▶ Sortie NTP SNMP 10/100 Base T
- ▶ LEDI® Pilot box - Réf. : 92234
- ▶ LEDICA® ALPHA CARRÉE - Réf. : N306/81170
- ▶ LEDI® 7 - Réf. : N360/81170

- ▶ HANDI® 450mm - Réf. : H740/497M
- ▶ LEDI® 12 étanche - Réf. : ND390E/184170 ou
- ▶ HANDI® 620mm - Réf. : 750/791W
- ▶ Switch hors fourniture GORGY TIME



10.2. SYNCHRONISATION HORAIRE DANS L'INDUSTRIE EN NTP AVEC ALIM 230 VAC OU POE

LES BESOINS	LES AVANTAGES
<ul style="list-style-type: none"> ▶ Diffusion d'une heure identique dans l'ensemble du bâtiment sur les horloges. ▶ Synchronisation de l'ensemble du réseau informatique, des automates, du contrôle d'accès, du système de badgeage (horaire fixe ou variable) et déclenchement des sonneries entrée sortie pour la prise du travail soit par des sonneries soit par l'intermédiaire de la sonorisation. ▶ Synchronisation du réseau informatique. 	<ul style="list-style-type: none"> ▶ Utilisation des câbles des réseaux informatiques existants. ▶ Protocole normalisé NTP RFC 5905. ▶ Toutes les horloges peuvent être avec une alimentation 230 VAC ou en PoE (Power Over Ethernet - norme PoE 802.3). ▶ Synchronisation du réseau informatique et des appareils qui sont raccordés (horloges disponibles en version NTP). ▶ Fiabilité du système et simplicité de mise en oeuvre. ▶ Un nombre important d'horloges et de matériels informatiques connectés. ▶ Supervision des produits connectés sur le réseau par SNMP. ▶ Cryptage MD5.

Synchronisation horaire protocole NTP avec alim 230 VAC ou PoE

GORGY TIME propose cette solution novatrice pour toute nouvelle installation possédant un réseau Ethernet.

Cette solution utilise la transmission d'un code horaire NTP répondant à la norme RFC5905 en mode Unicast via un réseau TCP/IP. Il s'agit d'un standard de distribution horaire **dont l'utilisation est particulièrement économique** car elle utilise le réseau Ethernet TCP/IP existant.

L'alimentation des horloges réceptrices en 230 VAC ou au travers de switch PoE placé dans les baies VDI.

Le protocole NTP (Network Time Protocol) synchronise tout l'ensemble du réseau informatique, le système de badgeage, le contrôle d'accès, le process industriel des automates.

Le matériel doit être conforme CE et provenir d'un fabricant reconnu et certifié ISO 9001.

Synchronisation horaire protocole NTP avec alim 230 VAC ou PoE

2^{ÈME} SOLUTION

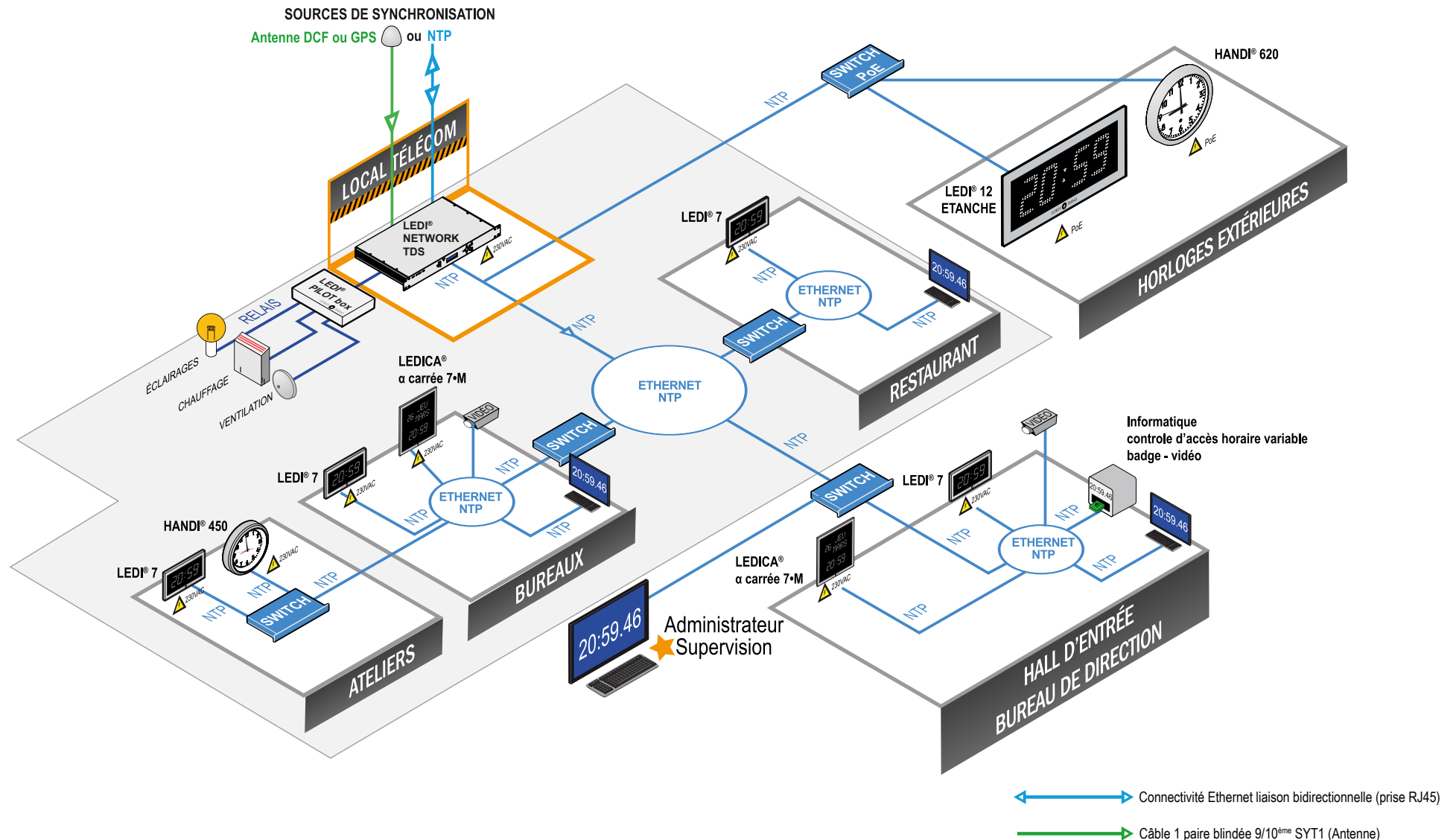

LOCAL TÉLÉCOM



 [Télécharger la fiche technique](#)

Serveur de temps LEDI® Network TDS

- ▶ En rack 19"1U.
- ▶ En face avant l'affichage LCD indique les heures, les minutes, les secondes et la date.
- ▶ Base de temps à quartz de haute précision TCXO. La synchronisation sur les signaux horaires DCF (Europe) ou GPS évite les mises à l'heure manuelles et réalise le changement automatique Eté/Hiver.
- ▶ Multiples sorties de synchronisation : 1 impulsion, 2 AFNOR NFS 87500/IRIG B, et 1 NTP pour synchroniser les horloges et le réseau informatique.
- ▶ Réserve de marche de la base de temps intégrée.
- ▶ Sauvegarde des paramètres de configuration en mémoire flash.
- ▶ Plage de fonctionnement : -20° à 50°C.

Appareil électrique respectant la norme EN60950 (dangers électriques, incendie...) CE/CEM.



Programmation de relais associée à la LEDI® Pilot Box : chauffage, air conditionné, sonnerie, éclairage, alarmes, contrôle d'accès...

- ▶ Équipement Réseau IP
- ▶ Gestion à distance
- ▶ Supervision
- ▶ Quartz TCXO

HALL D'ENTRÉE, BUREAUX, ADMINISTRATIONS.

Horloge numérique calendrier LEDICA® ALPHA CARRÉE 7M

- ▶ Affichage numérique des heures et minutes (70mm).
- ▶ Affichage calendrier : en numérique la date, en alphanumérique le mois et le jour.
- ▶ Technologie LED bi-couleur (technologie CMS) permettant à l'utilisateur de modifier la couleur (rouge, verte, jaune).
- ▶ Face avant traitée antireflets et anti-rayures.
- ▶ Guide de lumière pour une lecture de l'heure à 160° (breveté).
- ▶ Distance de lisibilité : maxi 30m.
- ▶ Boîtier en aluminium anodisé mat : 390x390x62mm (LxHxP) IP30.
- ▶ Modèle simple-face à fixation murale ou sur potence plafond ou drapeau.
- ▶ Entrée de synchronisation NTP sur prise RJ45.
- ▶ Réserve de marche de la base de temps intégrée.

Appareil électrique respectant la norme EN60950 (dangers électriques, incendie...) CE/CEM.

OPTION : modèle double-face avec potence plafond ou drapeau.



 [Télécharger la fiche technique](#)

COULOIRS, BUREAUX, RÉFECTOIRES



 [Télécharger la fiche technique](#)

Horloge numérique LEDI® 7

- ▶ Affichage LED bi-couleur (technologie CMS) des heures et minutes (70mm) permettant à l'utilisateur de modifier la couleur (rouge, verte, jaune).
- ▶ Face avant traitée antireflets et anti-rayures.
- ▶ Guide de lumière pour une lecture de l'heure à 160° (breveté).
- ▶ Distance de lisibilité : maxi 30m.
- ▶ Boîtier en aluminium anodisé mat : 350x165x62mm (LxHxP) IP30.
- ▶ Modèle simple-face à fixation murale ou sur potence plafond ou drapeau.
- ▶ Entrée de synchronisation NTP sur prise RJ45.
- ▶ Réserve de marche de la base de temps intégrée.

Appareil électrique respectant la norme EN60950 (dangers électriques, incendie...) CE/CEM.

OPTION : modèle double-face avec potence plafond ou drapeau.

10. INDUSTRIES

ATELIERS

 [Télécharger la fiche technique](#)



Horloge numérique LEDI® 7

- ▶ Affichage LED bi-couleur (technologie CMS) des heures et minutes (70mm) permettant à l'utilisateur de modifier la couleur (rouge, verte, jaune).
- ▶ Face avant traitée antireflets et anti-rayures.
- ▶ Guide de lumière pour une lecture de l'heure à 160° (breveté).
- ▶ Distance de lisibilité : maxi 30m.
- ▶ Boîtier en aluminium anodisé mat : 350x165x62mm (LxHxP) IP30.
- ▶ Modèle simple-face à fixation murale ou sur potence plafond ou drapeau.
- ▶ Entrée de synchronisation NTP sur prise RJ45.
- ▶ Réserve de marche de la base de temps intégrée.

Appareil électrique respectant la norme EN60950 (dangers électriques, incendie...) CE/CEM.

OPTION : modèle double-face avec potence plafond ou drapeau.

HORLOGES POUR L'EXTÉRIEUR

 [Télécharger la fiche technique](#)



Horloge numérique LEDI® 12 étanche

- ▶ Affichage à double rangée de LED bi-couleur THL (technologie CMS) des heures et minutes (120mm) permettant à l'utilisateur de modifier la couleur (rouge, verte, jaune).
- ▶ Guide de lumière pour une lecture de l'heure à 160° (breveté)
- ▶ Face avant en verre securit pour une bonne lisibilité à l'extérieur.
- ▶ Distance de lisibilité : maxi 60m.
- ▶ Boîtier en aluminium anodisé mat : 350x165x62mm (LxHxP) étanche IP66 face avant et IP54 face arrière.
- ▶ Modèle simple-face à fixation murale ou sur potence plafond ou drapeau.
- ▶ Entrée de synchronisation NTP sur prise RJ45.
- ▶ Réserve de marche de la base de temps intégrée.

Appareil électrique respectant la norme EN60950 (dangers électriques, incendie...) CE/CEM.

OPTION : modèle double-face avec potence plafond ou drapeau.



 [Télécharger la fiche technique](#)

Horloge analogique HANDI® simple face 450mm

- ▶ Boîtier en aluminium laqué gris diamètre 450mm IP30.
- ▶ Cadran blanc, chiffres arabes noirs et aiguilles noires.
- ▶ Distance de lisibilité : maxi 30m.
- ▶ Modèle simple face fixation murale ou potence plafond ou drapeau.
- ▶ Entrée de synchronisation NTP sur prise RJ45.
- ▶ Réserve de marche de la base de temps intégrée.

Appareil électrique respectant la norme EN60950 (dangers électriques, incendie...) CE/CEM.

OPTION : modèle double-face avec potence plafond ou drapeau.



 [Télécharger la fiche technique](#)

Horloge analogique HANDI® simple face 620mm étanche

- ▶ Boîtier en aluminium laqué gris 620mm IP54
- ▶ Cadran blanc, chiffres arabes noirs et aiguilles noires.
- ▶ Verre de protection en makrolon.
- ▶ Distance de lisibilité : maxi 60m.
- ▶ Modèle simple face à fixation murale ou potence plafond ou drapeau.
- ▶ Entrée de synchronisation NTP sur prise RJ45.
- ▶ Réserve de marche de la base de temps intégrée.

Appareil électrique respectant la norme EN60950 (dangers électriques, incendie...) CE/CEM.

OPTION : modèle double-face avec potence plafond ou drapeau et éclairage LED.

 **GORGY TIME vous conseille :**

- ▶ Serveur de temps LEDI® Network TDS - Réf. : 94000057 ou 94000058
 - ▶ Sortie NTP SNMP 10/100 Base T
- ▶ LEDI® Pilot box - Réf. : 92234
- ▶ LEDICA® ALPHA CARRÉE - Réf. : N306/N1170 (alim 230VAC) ou N306/N1177 (alim PoE)
- ▶ LEDI® 7 - Réf. : N360/N1170 (alim 230VAC) ou N360/N1177 (alim PoE)

- ▶ HANDI® 450mm - Réf. : H740/4N7M (alim 230VAC) ou H740/4P7M (alim PoE)
- ▶ LEDI® 12 étanche - Réf. : ND390E /1N4170 (alim 230VAC) ou ND390E /1N4177 (alim PoE)
- ▶ ou HANDI® 620mm - Réf. : 750/7N1W (alim 230VAC) ou 750/7P1W (alim PoE)
- ▶ Switch hors fourniture GORGY TIME



10.3. SYNCHRONISATION HORAIRE DANS L'INDUSTRIE EN Wi-Fi

LES BESOINS	LES AVANTAGES
<ul style="list-style-type: none"> ▶ Diffusion d'une heure identique dans l'ensemble du bâtiment sur les horloges. ▶ Synchronisation de l'ensemble du réseau informatique, des automates, du contrôle d'accès, du système de badgeage (horaire fixe ou variable) et déclenchement des sonneries sortie pour la prise du travail soit par des sonneries soit par l'intermédiaire de la sonorisation. ▶ Synchronisation du réseau informatique. 	<p>Cette solution utilise la transmission Wi-Fi (norme IEEE 802.11 B/G/N) déployée dans un bâtiment. L'utilisation de ce standard international est particulièrement économique, il n'impose aucune borne spécifique ni de liaison filaire avec les horloges réceptrices.</p> <ul style="list-style-type: none"> ▶ Pas de limitation de distance pour les horloges, ni du nombre d'horloges connectées. ▶ Utilisation des logiciels de configuration et de supervision GT. ▶ Paramétrage instantané des horloges et réduction du temps de mise en service de l'installation horaire avec le logiciel embarqué dans une tablette Android. ▶ Pas de pollution électromagnétique supplémentaire dans les bâtiments. ▶ La couverture peut être élargie facilement : n'importe quelle borne Wi-Fi est compatible. ▶ Horloge déplaçable facilement d'un endroit à un autre. ▶ Supervision des produits connectés sur le réseau par SNMP. ▶ Cryptage MD5. ▶ Réduction des coûts d'installation.

Synchronisation horaire en Wi-Fi / NTP GORGY TIME.

GORGY TIME préconise la synchronisation horaire sans fil sécurisée et traçable Wi-Fi / NTP pour des installations importantes à la place de la distribution d'heure radio DHW 869MHz. GORGY TIME fervent défenseur des standards normalisés a souhaité regrouper deux protocoles internationaux : le protocole NTP (RFC5905) et le protocole de communication sans fil Wi-Fi (IEEE 802.11 B/G/N) permettant ainsi une grande transparence pour la satisfaction de l'utilisateur. Cette nouvelle distribution d'heure est particulièrement intéressante pour un bâtiment déjà équipé d'un réseau Wi-Fi pour ne pas créer une pollution électromagnétique supplémentaire. Ce matériel doit être conforme à la norme CE et provenir d'un fabricant reconnu et certifié ISO 9001.

Synchronisation horaire en Wi-Fi / NTP GORGY TIME

3^{ÈME} SOLUTION

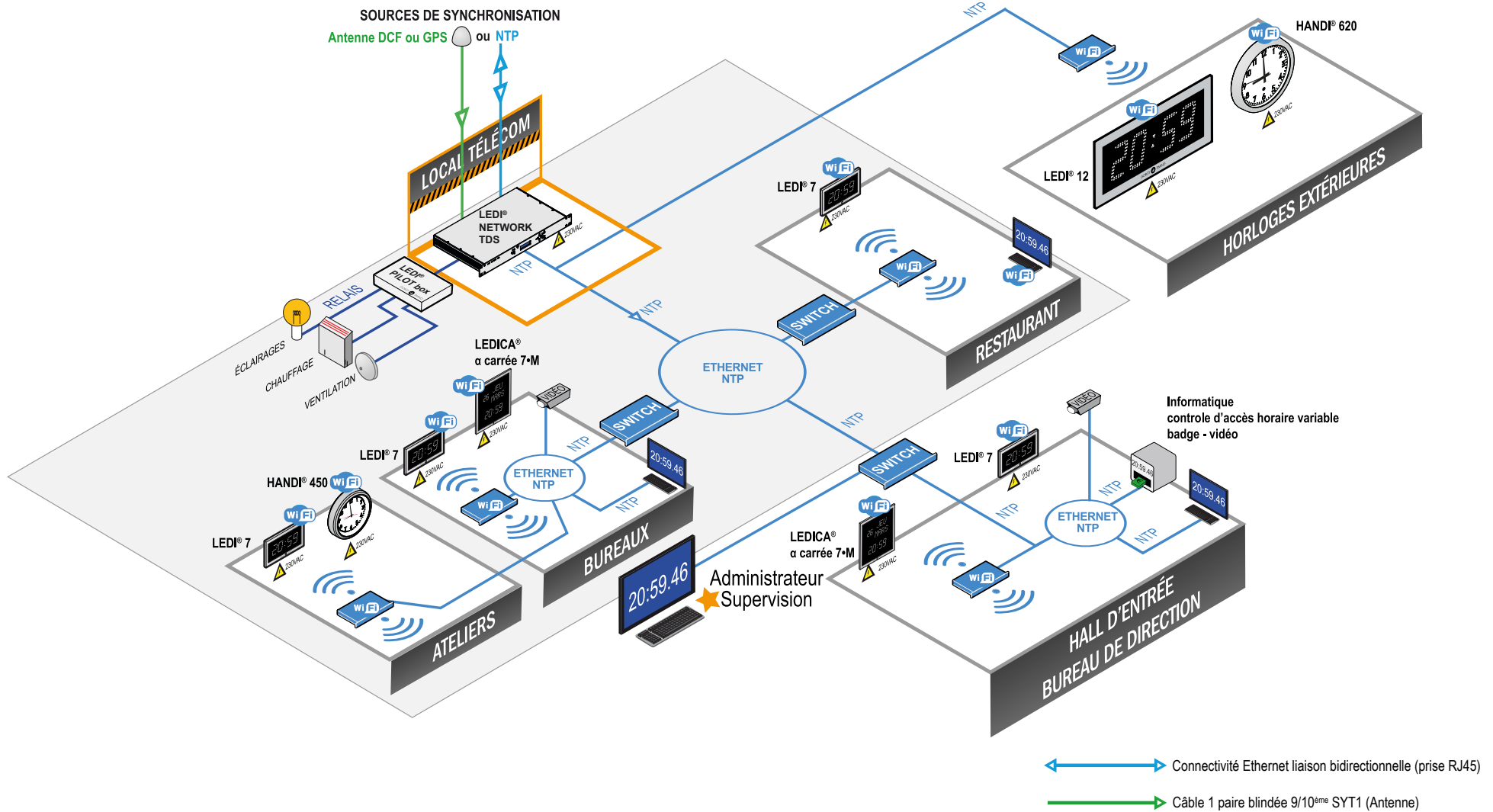

LOCAL TÉLÉCOM



 [Télécharger la fiche technique](#)

Serveur de temps LEDI® Network TDS

- ▶ En rack 19"1U.
- ▶ En face avant l'affichage LCD indique les heures, les minutes, les secondes et la date.
- ▶ Base de temps à quartz de haute précision TCXO. La synchronisation sur les signaux horaires DCF (Europe) ou GPS évite les mises à l'heure manuelles et réalise le changement automatique Eté/Hiver.
- ▶ Multiples sorties de synchronisation : 1 impulsion, 2 AFNOR NFS 87500/IRIG B, et 1 NTP pour synchroniser les horloges et le réseau informatique.
- ▶ Réserve de marche de la base de temps intégrée.
- ▶ Sauvegarde des paramètres de configuration en mémoire flash.
- ▶ Plage de fonctionnement : -20° à 50°C.

Appareil électrique respectant la norme EN60950 (dangers électriques, incendie...) CE/CEM.



Programmation de relais associée à la LEDI® Pilot Box : chauffage, air conditionné, sonnerie, éclairage, alarmes, contrôle d'accès...

- ▶ Équipement Réseau IP
- ▶ Gestion à distance
- ▶ Supervision
- ▶ Quartz TCXO

HALL D'ENTRÉE, BUREAUX, ADMINISTRATIONS

Horloge numérique calendrier LEDICA® ALPHA CARRÉE 7M

- ▶ Affichage numérique des heures et minutes (70mm).
- ▶ Affichage calendrier : en numérique la date, en alphanumérique le mois et le jour.
- ▶ Technologie LED bi-couleur (technologie CMS) permettant à l'utilisateur de modifier la couleur (rouge, verte, jaune).
- ▶ Face avant traitée antireflets et anti-rayures.
- ▶ Guide de lumière pour une lecture de l'heure à 160° (breveté).
- ▶ Distance de lisibilité : maxi 30m.
- ▶ Boîtier en aluminium anodisé mat : 390x390x62mm (LxHxP) IP30.
- ▶ Modèle simple-face à fixation murale ou sur potence plafond ou drapeau.
- ▶ Entrée de synchronisation Wi-Fi 802.11 B/G/N.
- ▶ Réserve de marche de la base de temps intégrée.

Appareil électrique respectant la norme EN60950 (dangers électriques, incendie...) CE/CEM.

OPTION : modèle double-face avec potence plafond ou drapeau.



 [Télécharger la fiche technique](#)

COULOIRS, BUREAUX, RÉFECTOIRES



 [Télécharger la fiche technique](#)

Horloge numérique LEDI® 7

- ▶ Affichage LED bi-couleur (technologie CMS) des heures et minutes (70mm) permettant à l'utilisateur de modifier la couleur (rouge, verte, jaune).
- ▶ Face avant traitée antireflets et anti-rayures.
- ▶ Guide de lumière pour une lecture de l'heure à 160° (breveté).
- ▶ Distance de lisibilité : maxi 30m.
- ▶ Boîtier en aluminium anodisé mat : 350x165x62mm (LxHxP) IP30.
- ▶ Modèle simple-face à fixation murale ou sur potence plafond ou drapeau.
- ▶ Entrée de synchronisation Wi-Fi 802.11 B/G/N.
- ▶ Réserve de marche de la base de temps intégrée.

Appareil électrique respectant la norme EN60950 (dangers électriques, incendie...) CE/CEM.

OPTION : modèle double-face avec potence plafond ou drapeau.

ATELIERS

 [Télécharger la fiche technique](#)



Horloge numérique LEDI® 7

- ▶ Affichage LED bi-couleur (technologie CMS) des heures et minutes (70mm) permettant à l'utilisateur de modifier la couleur (rouge, verte, jaune).
- ▶ Face avant traitée antireflets et anti-rayures.
- ▶ Guide de lumière pour une lecture de l'heure à 160° (breveté).
- ▶ Distance de lisibilité : maxi 30m.
- ▶ Boîtier en aluminium anodisé mat : 350x165x62mm (LxHxP) IP30.
- ▶ Modèle simple-face à fixation murale ou sur potence plafond ou drapeau.
- ▶ Entrée de synchronisation Wi-Fi 802.11 B/G/N.
- ▶ Réserve de marche de la base de temps intégrée.

Appareil électrique respectant la norme EN60950 (dangers électriques, incendie...) CE/CEM.

OPTION : modèle double-face avec potence plafond ou drapeau.



 [Télécharger la fiche technique](#)

Horloge analogique HANDI® simple face 450mm

- ▶ Boîtier en aluminium laqué gris diamètre 450mm IP30.
- ▶ Cadran blanc, chiffres arabes noirs et aiguilles noires.
- ▶ Distance de lisibilité : maxi 30m.
- ▶ Modèle simple face fixation murale ou potence plafond ou drapeau.
- ▶ Entrée de synchronisation Wi-Fi 802.11 B/G/N.
- ▶ Réserve de marche de la base de temps intégrée.

Appareil électrique respectant la norme EN60950 (dangers électriques, incendie...) CE/CEM.

OPTION : modèle double-face avec potence plafond ou drapeau.

HORLOGES POUR L'EXTÉRIEUR

 [Télécharger la fiche technique](#)



Horloge numérique LEDI® 12 étanche

- ▶ Affichage à double rangée de LED bi-couleur THL (technologie CMS) des heures et minutes (120mm) permettant à l'utilisateur de modifier la couleur (rouge, verte, jaune).
- ▶ Guide de lumière pour une lecture de l'heure à 160° (breveté)
- ▶ Face avant en verre securit pour une bonne lisibilité à l'extérieur.
- ▶ Distance de lisibilité : maxi 60m.
- ▶ Boîtier en aluminium anodisé mat : 350x165x62mm (LxHxP) étanche IP66 face avant et IP54 face arrière.
- ▶ Modèle simple-face à fixation murale ou sur potence plafond ou drapeau.
- ▶ Entrée de synchronisation Wi-Fi 802.11 B/G/N.
- ▶ Réserve de marche de la base de temps intégrée.
- ▶ Appareil électrique respectant la norme EN60950 (dangers électriques, incendie...) CE/CEM.
- ▶ **OPTION** : modèle double-face avec potence plafond ou drapeau.



 [Télécharger la fiche technique](#)

Horloge analogique HANDI® simple face 620mm étanche

- ▶ Boîtier en aluminium laqué gris 620mm IP54
- ▶ Cadran blanc, chiffres arabes noirs et aiguilles noires.
- ▶ Verre de protection en makrolon.
- ▶ Distance de lisibilité : maxi 60m.
- ▶ Modèle simple face à fixation murale ou potence plafond ou drapeau.
- ▶ Entrée de synchronisation Wi-Fi 802.11 B/G/N.
- ▶ Réserve de marche de la base de temps intégrée.

Appareil électrique respectant la norme EN60950 (dangers électriques, incendie...) CE/CEM.

OPTION : modèle double-face avec potence plafond ou drapeau et éclairage LED.

▶ Option : Outil de paramétrage

Tablette tactile Nexus de configuration : pour une mise en service rapide et simplifiée

- ▶ Utilisation d'une tablette tactile préconfigurée en usine.
- ▶ Inclus : GT Wi-Fi Manager (application mobile).
- ▶ Inclus : Modes d'emploi + documentations sur les produits GORGY TIME.
- ▶ Inclus : Vidéos (didacticiels).
- ▶ Utilisable pour tout autre usage (Supervision, Web, mails...).

Produit CE/CEM. Norme anti-feu.

GORGY TIME vous conseille :

- ▶ Serveur de temps LEDI® Network TDS - Réf. : 94000057 ou 94000058
 - ▶ Sortie NTP SNMP 10/100 Base T
- ▶ LEDI® Pilot box - Réf. : 92234
- ▶ LEDICA® ALPHA CARRÉE - Réf. : N306/W1170
- ▶ LEDI® 7 - Réf. : N360/W1170
- ▶ HANDI® 450mm - Réf. H740/4W7M
- ▶ LEDI® 12 étanche - Réf. : ND390E /1N4170 ou
- ▶ HANDI® 620 - Réf. : 750/7W1W
- ▶ Switch et routeur Wi-Fi hors fourniture GORGY TIME
- ▶ Option Tablette tactile Nexus - Réf. : INF0005A



11.1. SYNCHRONISATION HORAIRE DANS LES BANQUES - LES SALLES DE MARCHÉS - AGENCES CENTRALES - AGENCES LOCALES

LES BESOINS	LES AVANTAGES
<p>Aujourd'hui, les activités des établissements bancaires se diversifient. Ils ne gèrent plus uniquement les comptes bancaires de leurs clients mais aussi des assurances ou des opérations immobilières, d'où la nécessité d'en informer leurs clients.</p> <ul style="list-style-type: none"> ▶ Il est important pour une banque qui possède plusieurs agences d'avoir une même heure sur tous ses sites et de pouvoir afficher de l'information en temps réel. ▶ Avec le développement grandissant du e-commerce et la gestion des comptes par internet, les banques doivent sécuriser leurs systèmes et dater avec précision leurs échanges de données afin d'éviter tout litige. ▶ Dans les salles de marchés, il est nécessaire d'afficher l'heure exacte des différentes places financières ou boursières. 	<ul style="list-style-type: none"> ▶ Afficher une heure identique sur les horloges et tous les matériels raccordés au réseau informatique. ▶ Synchroniser le réseau informatique. ▶ Afficher l'heure officielle dans l'ensemble du bâtiment (salles de marchés, bureaux, agences...). ▶ Donner l'heure de différents fuseaux horaires sur un même affichage. ▶ Réaliser des économies d'énergie : programmation de l'éclairage, du chauffage, de la ventilation. ▶ Diffuser et afficher de l'information en temps réel pour les agents et les clients spécifiques (vidéo, spots publicitaires, photos...).

Distribution d'heure codée AFNOR NFS 87500 et NTP

GORGY TIME conseille ce type de distribution d'heure pour un secteur où la sécurité est très importante. Les codes internationaux utilisés sont IRIG/B AFNOR NFS87500. Ils permettent l'utilisation des réseaux informatiques existants, le transport de l'information horaire par le protocole normalisé NTP RFC 5905, permettant une Réduction des coûts d'installation. Toutes les horloges peuvent être alimentées en 230 VAC. Fiabilité du système et simplicité de mise en oeuvre. Un nombre important d'horloges et de matériels informatiques connectés. Supervision des produits connectés sur le réseau en SNMP avec cryptage MD5.

Ce matériel doit être conforme à la norme CE et provenir d'un fabricant reconnu et certifié ISO 9001.

Distribution d'heure codée AFNOR NFS 87500 + protocole NTP avec alim 230 VAC ou PoE

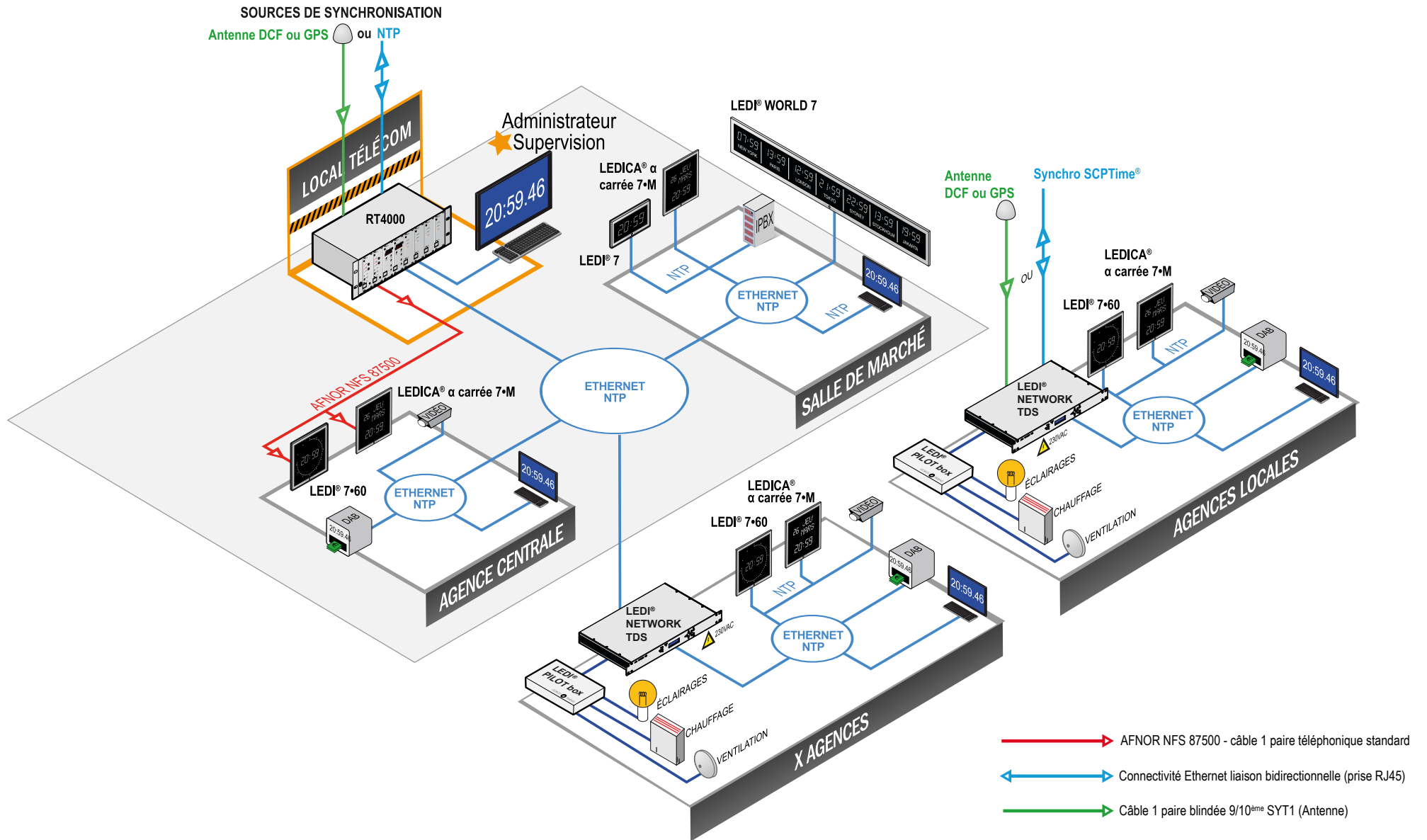

LOCAL TECHNIQUE TÉLÉCOM

Centre Horaire RT4000

Afin d'unifier l'ensemble du matériel de la salle des équipements, le centre horaire est présenté en rack, incorporable dans une baie, au standard international 19 pouces.

- ▶ Concept modulaire.
- ▶ Rack 19" 3U équipé d'un bus intermodules, d'un circuit fond de panier avec connecteurs et borniers. Système de guidage des modules. Système de connexion et de commutation inter-racks.
- ▶ De 1 à 4 racks superposables.

Points forts

- ▶ Permet une composition spécifique et parfaitement adaptée à chaque utilisation.
- ▶ Supervisable à distance par Ethernet (SNMP, HTTP), compatible NTP/SNTP.
- ▶ Filtre de protection contre les surtensions et les parasites industriels.
- ▶ Changement de modules à chaud (Hot-Plug), sans coupure de secteur.

Sécurité

- ▶ Redondance des modules automatique ou manuelle.
- ▶ Réserve de marche en cas de coupure de l'alimentation principale.
- ▶ Voyants alarme batterie et alimentation.
- ▶ Clé de verrouillage des commandes.

Supervision

- ▶ Supervision via HTTP, SNMP, Telnet. "GT Network Manager" et GT Ethernet Supervision", fonctionnement sous logiciel Windows® NT/XP/2000/2003/Vista (32 bits)/ Windows 7.
- ▶ 1 chassis rack 19" 3U – NTRK01.
- ▶ Equipé d'un bus intermodules, d'un circuit fond de panier avec connecteurs et borniers, système de guidage des modules, système de connexion et de commutation inter-racks.

1 Module alimentation - NT102

- ▶ Voyants alarme batterie et alimentation.
- ▶ Format 1/8^{ème} de rack.
- ▶ Entrée 230 VAC. Batteries Ni-mh 2,1AH.

1 Module alimentation - NT124

- ▶ Voyants alarme batterie et alimentation.
- ▶ Format 1/8^{ème} de rack.
- ▶ Entrée 24VDC. Batteries Ni-mh 2,1AH.



1 Module base de temps OCXO GPS – NT829

- ▶ Oscillateur OCXO de grande précision.
- ▶ Stabilité en fréquence 1.10^{-8} (0° à 60°C).
- ▶ Gamme de température -20° à 70°C.
- ▶ Vieillessement 2.10^{-10} /jour.
- ▶ Redondance jusqu'à 8 modules base de temps.
- ▶ Afficheur LED alphanumérique HMS, 4 touches de programmations.
- ▶ Sortie AFNOR NFS 87500/IRIG-b 1000 Hz, Sortie 10 MHz.
- ▶ Sortie PPS (TTL).
- ▶ Format 1/8ème de rack.
- ▶ Antenne GPS fournie avec câble coaxial + parafoudre.

1 Module base de temps TCXO – NT825

- ▶ Entrée de synchronisation en NTP. Consommation 3,5W.
- ▶ Oscillateur TCXO de grande précision.
- ▶ Stabilité en fréquence 1.10^{-6} (0° à 60°C).
- ▶ Gamme de température -20° à 70°C.
- ▶ Vieillessement 2.10^{-10} /jour.
- ▶ Redondance jusqu'à 8 modules base de temps.
- ▶ Afficheur LED alphanumérique HMS, 4 touches de programmation.
- ▶ Sortie AFNOR NFS 87500/IRIG-B 1000 Hz, Sortie 10 MHz.
- ▶ Sortie PPS (TTL).
- ▶ Format 1/8ème de rack.

1 Module de supervision et gestion des alarmes SNMP – NT022

- ▶ Protocole SNMP v1/v2c/v3, remontée des alarmes sur 5 superviseurs SNMP différents.
- ▶ Configuration depuis un navigateur WEB (HTTP) et/ou Telnet sur Ethernet 10/100 Base T. Une alarme sur contact sec, voyants en face avant.
- ▶ Consommation 3W.
- ▶ Format 1/8ème de rack.
- ▶ Compatible NTP V4/IPV6.

2 Modules serveur de temps NTP – NT023

- ▶ Sortie au protocole NTP (Network Time Protocol) (RFC-5905 et RFC-1769).
- ▶ Supervision et configuration à distance depuis un navigateur WEB (HTTP + HTTPS).
- ▶ Voyants en face avant, 10 licences du logiciel GTNTP CDG 021.
- ▶ Ethernet 10/100 base T compatible NTP V4/IPV6.
- ▶ Consommation 3W, précision 50µs à 1 milliseconde.
- ▶ Format 1/8ème de rack.

1 Modules 2 sorties AFNOR NFS 87500 – NT600

- ▶ Code modulé en amplitude porteuse 1000Hz et DCLS.
- ▶ 2 Sorties AFNOR NFS 87500 ou IEEE 1344.
- ▶ Consommation 0.5W.

11. BANQUES : SALLE DES MARCHÉS

HALL D'ENTRÉE - BUREAUX - SALLE DE MARCHÉ



[Télécharger la fiche technique](#)

Horloge numérique calendrier LEDICA® ALPHA CARRÉE 7M

- ▶ Affichage numérique des heures et minutes (70mm).
- ▶ Affichage calendrier : en numérique la date, en alphanumérique le mois et le jour.
- ▶ Technologie LED bi-couleur (technologie CMS) permettant à l'utilisateur de modifier la couleur (rouge, verte, jaune).
- ▶ Face avant traitée antireflets et anti-rayures.
- ▶ Guide de lumière pour une lecture de l'heure à 160° (breveté).
- ▶ Distance de lisibilité : maxi 30m.
- ▶ Boîtier en aluminium anodisé mat : 390x390x62mm (LxHxP) IP30.
- ▶ Modèle simple-face à fixation murale ou sur potence plafond ou drapeau.
- ▶ Entrée de synchronisation NTP sur prise RJ45.
- ▶ Réserve de marche de la base de temps intégrée.

Appareil électrique respectant la norme EN60950 (dangers électriques, incendie...) CE/CEM.

OPTION : modèle double-face avec potence plafond ou drapeau.



[Télécharger la fiche technique](#)

Horloge numérique multizones LEDI® WORLD

Panneau horaire composé de 2 à 7 horloges LEDI indiquant chacune l'heure locale d'une ville choisie

- ▶ Affichage LED bi-couleur (technologie CMS) des heures et minutes (70mm) permettant à l'utilisateur de modifier la couleur (rouge, verte, jaune).
- ▶ Face avant du panneau traitée antireflets et anti-rayures.
- ▶ Guide de lumière pour une lecture de l'heure à 160° (breveté).
- ▶ Distance de lisibilité : maxi 30m.
- ▶ Marquage du nom des villes en lettres adhésives blanches.
- ▶ Boîtier en aluminium anodisé mat : IP20.
- ▶ Entrée de synchronisation NTP sur prise RJ45.
- ▶ Réserve de marche de la base de temps intégrée.

Appareil électrique respectant la norme EN60950 (dangers électriques, incendie...) CE/CEM.

OPTION

- ▶ Marquage des villes en lettres adhésives blanches remplacé par un affichage dynamique piloté via TCP/IP permettant de changer à distance le nom des villes.
- ▶ Afficheurs de 10 caractères 40mm.

COULOIRS - BUREAUX - SERVICES

Horloge numérique LEDI® 7

- ▶ Affichage LED bi-couleur (technologie CMS) des heures et minutes (70mm) permettant à l'utilisateur de modifier la couleur (rouge, verte, jaune).
- ▶ Face avant traitée antireflets et anti-rayures.
- ▶ Guide de lumière pour une lecture de l'heure à 160° (breveté).
- ▶ Distance de lisibilité : maxi 30m.
- ▶ Boîtier en aluminium anodisé mat : 350x165x62mm (LxHxP) IP30.
- ▶ Modèle simple-face à fixation murale ou sur potence plafond ou drapeau.
- ▶ Entrée de synchronisation NTP sur prise RJ45.
- ▶ Réserve de marche de la base de temps intégrée.

Appareil électrique respectant la norme EN60950 (dangers électriques, incendie...) CE/CEM.

OPTION : modèle double-face avec potence plafond ou drapeau.



[Télécharger la fiche technique](#)

GORGY TIME vous conseille :

▶ Serveur de temps RT4000

- | | |
|------------|-----------|
| ▶ 1 NTRK02 | ▶ 1 NT815 |
| ▶ 1 NT102 | ▶ 1 NT022 |
| ▶ 1 NT124 | ▶ 2 NT023 |
| ▶ 1 NT829 | ▶ 1 NT600 |

- ▶ LEDICA® ALPHA CARRÉE - Réf. : N306/N1170 (alim 230VAC) ou N306/N1177 (alim PoE)
- ▶ LEDI® 7 - Réf. : N360/N1170 (alim 230VAC) ou N360/N1177 (alim PoE)
- ▶ LEDI® WORLD - Réf. : N577/N1170 (alim 230VAC) ou N577/N1178 (alim PoE+)

HALL D'ENTRÉE, BUREAUX ET ADMINISTRATIONS



Télécharger la fiche technique



Télécharger la fiche technique



Télécharger la fiche technique

Horloge numérique calendrier LEDICA® ALPHA CARRÉE 7M

- ▶ Affichage numérique des heures et minutes (70mm).
- ▶ Affichage calendrier : en numérique la date, en alphanumérique le mois et le jour.
- ▶ Technologie LED bi-couleur (technologie CMS) permettant à l'utilisateur de modifier la couleur (rouge, verte, jaune).
- ▶ Face avant traitée antireflets et anti-rayures.
- ▶ Guide de lumière pour une lecture de l'heure à 160° (breveté).
- ▶ Distance de lisibilité : maxi 30m.
- ▶ Boîtier en aluminium anodisé mat : 390x390x62mm (LxHxP) IP30.
- ▶ Modèle simple-face à fixation murale ou sur potence plafond ou drapeau.
- ▶ Entrée de synchronisation : code AFNOR NFS 87500.

Appareil électrique respectant la norme EN60950 (dangers électriques, incendie...) CE/CEM.

OPTION : modèle double-face avec potence plafond ou drapeau.

Horloge numérique LEDI® 7/60

- ▶ Affichage numérique de l'heure et de la minute (70mm) et analogique des secondes par une vague de 60 diodes. La couleur de l'affichage modifiable par l'utilisateur (rouge, verte, jaune).
- ▶ Face avant traitée antireflets et anti-rayures.
- ▶ Guide de lumière pour une lecture de l'heure à 160°.
- ▶ Distance de lisibilité : maxi 30m.
- ▶ Boîtier en aluminium anodisé mat : 390x390x62mm (LxHxP) IP30.
- ▶ Modèle simple-face à fixation murale ou sur potence plafond ou drapeau.
- ▶ Entrée de synchronisation : code AFNOR NFS 87500.
- ▶ Réserve de marche de la base de temps intégrée.

Appareil électrique respectant la norme EN60950 (dangers électriques, incendie...) CE/CEM.

OPTION : modèle double-face avec potence plafond ou drapeau.

COULOIRS - BUREAUX - SERVICES

Horloge numérique LEDI® 7

- ▶ Affichage LED bi-couleur (technologie CMS) des heures et minutes (70mm) permettant à l'utilisateur de modifier la couleur (rouge, verte, jaune).
- ▶ Face avant traitée antireflets et anti-rayures.
- ▶ Guide de lumière pour une lecture de l'heure à 160° (breveté).
- ▶ Distance de lisibilité : maxi 30m.
- ▶ Boîtier en aluminium anodisé mat : 350x165x62mm (LxHxP) IP30.
- ▶ Modèle simple-face à fixation murale ou sur potence plafond ou drapeau.
- ▶ Entrée de synchronisation NTP sur prise RJ45.
- ▶ Réserve de marche de la base de temps intégrée.

Appareil électrique respectant la norme EN60950 (dangers électriques, incendie...) CE/CEM.

OPTION : modèle double-face avec potence plafond ou drapeau.

GORGY TIME vous conseille :

▶ LEDICA® ALPHA CARRÉE - Réf. : N306/81170

▶ LEDI® 7 - Réf. : N360/81170

▶ LEDI® 7/60 - Réf. : N363/81170

Possibilité d'une synchronisation NTP sur prise RJ45

▶ LEDICA® ALPHA CARRÉE - Réf. : N306/N1170 (alim 230VAC) ou N306/N1177 (alim PoE)

▶ LEDI® 7 - Réf. : N360/N1170 (alim 230VAC) ou N360/N1177 (alim PoE)

▶ LEDI® 7/60 - Réf. : N363/N1170 (alim 230VAC) ou N363/N1177 (alim PoE)

11. BANQUES : AGENCES

LOCAL TÉLÉCOM :



[Télécharger la fiche technique](#)

Serveur de temps RADIO TIMING® 9S

- ▶ En rack 19"1U.
- ▶ En face avant l'affichage LCD indique les heures, les minutes, les secondes et la date.
- ▶ Base de temps à quartz de haute précision TCXO. La synchronisation sur les signaux horaires DCF (Europe) ou GPS évite les mises à l'heure manuelles et réalise le changement automatique Eté/Hiver.
- ▶ 1 sortie protocole horaire NTP synchronise les horloges et le réseau informatique.

- ▶ Réserve de marche de la base de temps intégrée.
- ▶ Plage de fonctionnement : -20° à 60°C.

Appareil électrique respectant la norme EN60950 (dangers électriques, incendie...) CE/CEM.

Programmation de relais associée à la LEDI® Pilot Box : chauffage, air conditionné, sonnerie, éclairage, alarmes, contrôle d'accès...

- ▶ Équipement Réseau IP
- ▶ Supervision
- ▶ Gestion à distance
- ▶ Quartz TCXO

HALL D'ENTRÉE, BUREAUX ET ADMINISTRATIONS



[Télécharger la fiche technique](#)

Horloge numérique calendrier LEDICA® ALPHA CARRÉE 7M

- ▶ Affichage numérique des heures et minutes (70mm).
- ▶ Affichage calendrier : en numérique la date, en alphanumérique le mois et le jour.
- ▶ Technologie LED bi-couleur (technologie CMS) permettant à l'utilisateur de modifier la couleur (rouge, verte, jaune).
- ▶ Face avant traitée antireflets et anti-rayures.
- ▶ Guide de lumière pour une lecture de l'heure à 160° (breveté).
- ▶ Distance de lisibilité : maxi 30m.
- ▶ Boîtier en aluminium anodisé mat : 390x390x62mm (LxHxP) IP30.
- ▶ Modèle simple-face à fixation murale ou sur potence plafond ou drapeau.
- ▶ Entrée de synchronisation NTP sur prise RJ45.
- ▶ Réserve de marche de la base de temps intégrée.

Appareil électrique respectant la norme EN60950 (dangers électriques, incendie...) CE/CEM.

OPTION : modèle double-face avec potence plafond ou drapeau.



[Télécharger la fiche technique](#)

Horloge numérique LEDI® 7/60

- ▶ Affichage numérique de l'heure et de la minute (70mm) et analogique des secondes par une vague de 60 diodes. La couleur de l'affichage modifiable par l'utilisateur (rouge, verte, jaune).
- ▶ Face avant traitée antireflets et anti-rayures.
- ▶ Guide de lumière pour une lecture de l'heure à 160°
- ▶ Distance de lisibilité : maxi 30m.
- ▶ Boîtier en aluminium anodisé mat : 390x390x62mm (LxHxP) IP30.
- ▶ Modèle simple-face à fixation murale ou sur potence plafond ou drapeau.
- ▶ Entrée de synchronisation NTP sur prise RJ45.
- ▶ Réserve de marche de la base de temps intégrée.

Appareil électrique respectant la norme EN60950 CE/CEM.

OPTION : modèle double-face avec potence plafond ou drapeau.

COULOIRS - BUREAUX - SERVICES



[Télécharger la fiche technique](#)

Horloge numérique LEDI® 7

- ▶ Affichage LED bi-couleur (technologie CMS) des heures et minutes (70mm) permettant à l'utilisateur de modifier la couleur (rouge, verte, jaune).
- ▶ Face avant traitée antireflets et anti-rayures.
- ▶ Guide de lumière pour une lecture de l'heure à 160° Distance de lisibilité : maxi 30m.
- ▶ Boîtier en aluminium anodisé mat : 350x165x62mm (LxHxP) IP30.
- ▶ Modèle simple-face à fixation murale ou sur potence plafond ou drapeau.
- ▶ Entrée de synchronisation NTP sur prise RJ45.
- ▶ Réserve de marche de la base de temps intégrée.

Appareil électrique respectant la norme EN60950 CE/CEM.

OPTION : modèle double-face avec potence plafond ou drapeau.

GORGY TIME vous conseille :

- ▶ **Serveur de temps LEDI® Network TDS - Réf. :** 94000057 ou 94000058
 - ▶ **Sortie NTP SNMP 10/100 Base T**
- ▶ **LEDI® Pilot box - Réf. :** 92234
- ▶ **LEDICA® ALPHA CARRÉE - Réf. :** N306/N1170 (alim 230VAC) ou N306/N1177 (alim PoE)
- ▶ **LEDI® 7 - Réf. :** N360/N1170 (alim 230VAC) ou N360/N1177 (alim PoE)
- ▶ **LEDI® 7/60 - Réf. :** N363/N1170 (alim 230VAC) ou N363/N1177 (alim PoE)
- ▶ **Switch hors fourniture GORGY TIME**

11. BANQUES : AGENCES LOCALES

LOCAL TÉLÉCOM



[Télécharger la fiche technique](#)

Serveur de temps RADIO TIMING® 9S

- ▶ En rack 19"1U.
- ▶ En face avant l'affichage LCD indique les heures, les minutes, les secondes et la date.
- ▶ Base de temps à quartz de haute précision TCXO. La synchronisation sur les signaux horaires DCF (Europe) ou GPS évite les mises à l'heure manuelles et réalise le changement automatique Eté/Hiver.
- ▶ 1 sortie protocole horaire NTP synchronise les horloges et le réseau informatique.

- ▶ Réserve de marche de la base de temps intégrée.
 - ▶ Plage de fonctionnement : -20° à 60°C.
- Appareil électrique respectant la norme EN60950 (dangers électriques, incendie...) CE/CEM.*

Programmation de relais associée à la LEDI® Pilot Box :

chauffage, air conditionné, sonnerie, éclairage, alarmes, contrôle d'accès...

- ▶ Équipement Réseau IP
- ▶ Supervision
- ▶ Gestion à distance
- ▶ Quartz TCXO

HALL D'ENTRÉE, BUREAUX ET ADMINISTRATIONS



[Télécharger la fiche technique](#)

Horloge numérique calendrier LEDICA® ALPHA CARRÉE 7M

- ▶ Affichage numérique des heures et minutes (70mm).
- ▶ Affichage calendrier : en numérique la date, en alphanumérique le mois et le jour.
- ▶ Technologie LED bi-couleur (technologie CMS) permettant à l'utilisateur de modifier la couleur (rouge, verte, jaune).
- ▶ Face avant traitée antireflets et anti-rayures.
- ▶ Guide de lumière pour une lecture de l'heure à 160° (breveté).
- ▶ Distance de lisibilité : maxi 30m.
- ▶ Boîtier en aluminium anodisé mat : 390x390x62mm (LxHxP) IP30.
- ▶ Modèle simple-face à fixation murale ou sur potence plafond ou drapeau.
- ▶ Entrée de synchronisation NTP sur prise RJ45.
- ▶ Réserve de marche de la base de temps intégrée.

Appareil électrique respectant la norme EN60950 (dangers électriques, incendie...) CE/CEM.

OPTION : modèle double-face avec potence plafond ou drapeau.



[Télécharger la fiche technique](#)

Horloge numérique LEDI® 7/60

- ▶ Affichage numérique de l'heure et de la minute (70mm) et analogique des secondes par une vague de 60 diodes. La couleur de l'affichage modifiable par l'utilisateur (rouge, verte, jaune).
- ▶ Face avant traitée antireflets et anti-rayures.
- ▶ Guide de lumière pour une lecture de l'heure à 160° Distance de lisibilité : maxi 30m.
- ▶ Boîtier en aluminium anodisé mat : 390x390x62mm (LxHxP) IP30.
- ▶ Modèle simple-face à fixation murale ou sur potence plafond ou drapeau.
- ▶ Entrée de synchronisation NTP sur prise RJ45.
- ▶ Réserve de marche de la base de temps intégrée.

Appareil électrique respectant la norme EN60950 CE/CEM.

OPTION : modèle double-face avec potence plafond ou drapeau.

COULOIRS - BUREAUX - SERVICES



[Télécharger la fiche technique](#)

Horloge numérique LEDI® 7

- ▶ Affichage LED bi-couleur (technologie CMS) des heures et minutes (70mm) permettant à l'utilisateur de modifier la couleur (rouge, verte, jaune).
- ▶ Face avant traitée antireflets et anti-rayures.
- ▶ Guide de lumière pour une lecture de l'heure à 160°
- ▶ Distance de lisibilité : maxi 30m.
- ▶ Boîtier en aluminium anodisé mat : 350x165x62mm (LxHxP) IP30.
- ▶ Modèle simple-face à fixation murale ou sur potence plafond ou drapeau.
- ▶ Entrée de synchronisation NTP sur prise RJ45.
- ▶ Réserve de marche de la base de temps intégrée.

Appareil électrique respectant la norme EN60950 (CE/CEM).

OPTION : modèle double-face avec potence plafond ou drapeau.

GORGY TIME vous conseille :

- ▶ **Serveur de temps LEDI® Network TDS - Réf. :** 94000057 ou 94000058
 - ▶ **Sortie NTP/SNMP 10/100 Base T**
- ▶ **LEDI® Pilot box - Réf. :** 92234
- ▶ **LEDICA® ALPHA CARRÉE - Réf. :** N306/N1170 (alim 230VAC) ou N306/N1177 (alim PoE)
- ▶ **LEDI® 7 - Réf. :** N360/N1170 (alim 230VAC) ou N360/N1177 (alim PoE)
- ▶ **LEDI® 7/60 - Réf. :** N363/N1170 (alim 230VAC) ou N363/N1177 (alim PoE)

12. GARES





12.1. DISTRIBUTION HORAIRE DANS LES GARES SECONDAIRES EN CODE AFNOR NFS 87500

LES BESOINS	LES AVANTAGES
<ul style="list-style-type: none"> ▶ Diffuser d'une heure identique aux horloges et synchroniser l'ensemble des réseaux VDI (voies, données, images), de l'informatique, des automates, des contrôles d'accès, des équipements, des distributeurs automatiques de billets (DAB), des composteurs, des tableaux de téléaffichage et de la sonorisation. 	<ul style="list-style-type: none"> ▶ Mise à l'heure instantanée sans intervention manuelle. ▶ Code normalisé AFNOR. ▶ Coût d'installation réduit en ayant la possibilité d'utiliser une paire disponible dans un câble téléphonique ou sur une fibre optique. ▶ Possibilité de transporter l'heure sur de grandes distances + 20km et 200 horloges. ▶ Pas de perturbation des lignes téléphoniques, ni informatiques environnantes. ▶ Synchronisation des réseaux informatiques par le protocole NTP RFC5905.

Distribution d'heure codée AFNOR NFS 87500

GORGY TIME conseille cette distribution d'heure pour des installations d'horloges dans les petites gares à la place des installations impulsionnelles.

Ce code normalisé en message horaire et en fréquence modulation d'amplitude peut distribuer l'heure à plus de 200 horloges jusqu'à 20km sur une simple ligne téléphonique.

Ce code a l'avantage de ne pas être perturbant pour les lignes environnantes et peu perturbable par les parasites industriels.

Dans une distribution d'heure en code AFNOR NFS 87500, l'horloge mère transmet un message horaire sur une simple paire téléphonique par une fréquence 1000Hz aux horloges analogiques ou numériques et synchronise via le réseau en NTP les équipements informatiques.

L'horloge mère synchronise l'ensemble du réseau informatique suivant le protocole NTP (Network Time Protocol).

Ce matériel doit être conforme à la norme CE et provenir d'un fabricant reconnu et certifié ISO 9001.

12. GARES

Distribution d'heure codée AFNOR NFS 87500

1^{ÈRE} SOLUTION

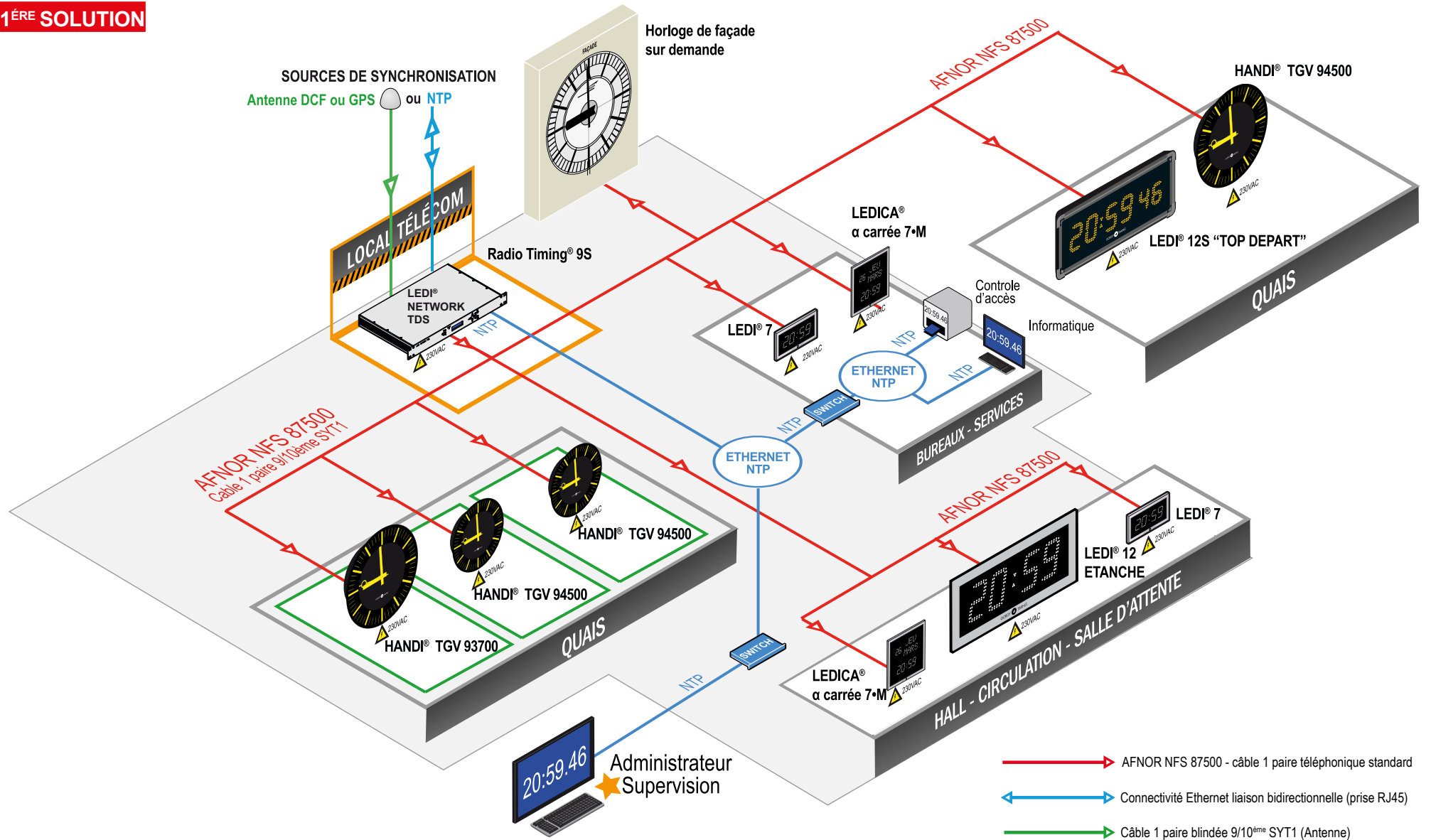

LOCAL TÉLÉCOM



[Télécharger la fiche technique](#)

Serveur de temps LEDI® Network TDS

- ▶ En rack 19"1U.
- ▶ En face avant l'affichage LCD indique les heures, les minutes, les secondes et la date.
- ▶ Base de temps à quartz de haute précision TCXO. La synchronisation sur les signaux horaires DCF (Europe) ou GPS évite les mises à l'heure manuelles et réalise le changement automatique Eté/Hiver.
- ▶ Multiples sorties de synchronisation : 1 impulsion, 2 AFNOR NFS 87500/IRIG B, et 1 NTP pour synchroniser les horloges et le réseau informatique.
- ▶ Réserve de marche de la base de temps intégrée.
- ▶ Sauvegarde des paramètres de configuration en mémoire flash.
- ▶ Plage de fonctionnement : -20° à 50°C.

Appareil électrique respectant la norme EN60950 (dangers électriques, incendie...) CE/CEM.

HORLOGE POUR BÂTIMENT VOYAGEURS - GUICHET



[Télécharger la fiche technique](#)

Horloge numérique calendrier LEDICA® ALPHA CARRÉE 7M

- ▶ Affichage numérique des heures et minutes (70mm).
- ▶ Affichage calendrier : en numérique la date, en alphanumérique le mois et le jour.
- ▶ Technologie LED bi-couleur (technologie CMS) permettant à l'utilisateur de modifier la couleur (rouge, verte, jaune).
- ▶ Face avant traitée antireflets et anti-rayures.
- ▶ Guide de lumière pour une lecture de l'heure à 160° (breveté).
- ▶ Distance de lisibilité : maxi 30m.
- ▶ Boîtier en aluminium anodisé mat : 390x390x62mm (LxHxP) IP30.
- ▶ Modèle simple-face à fixation murale ou sur potence plafond ou drapeau.
- ▶ Entrée de synchronisation : code AFNOR NFS 87500.
- ▶ Réserve de marche de la base de temps intégrée.

Appareil électrique respectant la norme EN60950 (dangers électriques, incendie...) CE/CEM.

OPTION : modèle double-face avec potence plafond ou drapeau.

SALLE D'ATTENTE VOYAGEURS



[Télécharger la fiche technique](#)

Horloge numérique LEDI® 7

- ▶ Affichage LED bi-couleur (technologie CMS) des heures et minutes (70mm) permettant à l'utilisateur de modifier la couleur (rouge, verte, jaune).
- ▶ Face avant traitée antireflets et anti-rayures.
- ▶ Guide de lumière pour une lecture de l'heure à 160° (breveté).
- ▶ Distance de lisibilité : maxi 30m.
- ▶ Boîtier en aluminium anodisé mat : 350x165x62mm (LxHxP) IP30.
- ▶ Modèle simple-face à fixation murale ou sur potence plafond ou drapeau.
- ▶ Entrée de synchronisation : code AFNOR NFS 87500.
- ▶ Réserve de marche de la base de temps intégrée.

Appareil électrique respectant la norme EN60950 (dangers électriques, incendie...) CE/CEM.

OPTION : modèle double-face avec potence plafond ou drapeau.

HALL, CIRCULATIONS



[Télécharger la fiche technique](#)

Horloge numérique LEDI® 10

- ▶ Affichage LED bi-couleur (technologie CMS) des heures et minutes (110mm) permettant à l'utilisateur de modifier la couleur (rouge, verte, jaune).
- ▶ Face avant traitée antireflets et anti-rayures.
- ▶ Guide de lumière pour une lecture de l'heure à 160° (breveté).
- ▶ Distance de lisibilité : maxi 50m.
- ▶ Boîtier en aluminium anodisé mat : 500x210x62mm (LxHxP) IP30.
- ▶ Modèle simple-face à fixation murale ou sur potence plafond ou drapeau.
- ▶ Entrée de synchronisation : code AFNOR NFS 87500.
- ▶ Réserve de marche de la base de temps intégrée.

Appareil électrique respectant la norme EN60950 (dangers électriques, incendie...) CE/CEM.

OPTION : modèle double-face avec potence plafond ou drapeau.

12. GARES

QUAIS



 [Télécharger la fiche technique](#)

 [Télécharger la fiche technique](#)

Horloge numérique de quais LEDI® 12/S

- ▶ Affichage à double rangée de LED THL jaune des heures et minutes (120mm).
- ▶ Couleur de l'affichage monocouleur jaune (sécurité ferroviaire)
- ▶ Distance de lisibilité : maxi 60m.
- ▶ Boîtier en aluminium laqué noir satiné : 500x210x62mm (LxHxP) IP54.
- ▶ Modèle simple-face à fixation murale ou sur potence plafond ou drapeau.
- ▶ Entrée de synchronisation : code AFNOR NFS 87500.
- ▶ Réserve de marche de la base de temps intégrée.

Appareil électrique respectant la norme EN60950 (dangers électriques, incendie...) CE/CEM.

OPTION : modèle double-face avec potence plafond ou drapeau.

HANDI® TGV 93-700

Horloge ronde à aiguilles pour extérieur

- ▶ Diamètre 700 mm.
- ▶ Design agréé par la Direction de l'Aménagement SNCF.
- ▶ Cadran noir.
- ▶ Verre sérigraphié noir avec index des heures et des minutes jaunes.
- ▶ Aiguilles heures, minutes, secondes de couleur jaune.
- ▶ Moteur pas à pas assurant un mouvement continu de l'aiguille des secondes.
- ▶ Pas de saut toutes les minutes.
- ▶ Boîtier noir étanche livré avec 4 entretoises de fixation murale.
- ▶ IP53 verre sécurit.
- ▶ Eclairage Led longue durée.
- ▶ Entrée de synchronisation : Code AFNOR NFS 87500.
- ▶ Réserve de marche de la base de temps intégrée.

Appareil électrique respectant la norme EN60950 (dangers électriques, incendie...) CE/CEM.

OPTION : modèle double-face avec potence plafond ou drapeau.

HANDI® TGV 94-500

Horloge ronde à aiguilles pour extérieur

- ▶ Diamètre 500 mm.
- ▶ Design agréé par la Direction de l'Aménagement SNCF.
- ▶ Cadran noir.
- ▶ Verre sérigraphié noir avec index des heures et des minutes jaunes.
- ▶ Aiguilles heures, minutes, secondes de couleur jaune.
- ▶ Moteur pas à pas assurant un mouvement continu de l'aiguille des secondes.
- ▶ Pas de saut toutes les minutes.
- ▶ Boîtier noir étanche livré avec 4 entretoises de fixation murale.
- ▶ IP53 verre sécurit.
- ▶ Eclairage Led longue durée.
- ▶ Entrée de synchronisation : Code AFNOR NFS 87500.
- ▶ Réserve de marche de la base de temps intégrée.

Appareil électrique respectant la norme EN60950 (dangers électriques, incendie...) CE/CEM.

OPTION : modèle double-face avec potence plafond ou drapeau.

HORLOGES MONUMENTALES

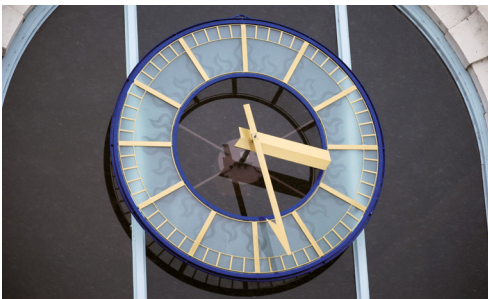

- ▶ Adaptation de moteur sur des cadrans existants ou d'après Cahier des charges (CCTP).
- ▶ Diamètre de 1 à 10 mètres.

GORGY TIME vous conseille :

- ▶ **Serveur de temps LEDI® Network TDS**
Réf. : 94000057 ou 94000058
 - ▶ Sortie Afnor NFS 87500
 - ▶ Sortie NTP SNMP 10/100 Base T
- ▶ **LEDICA® ALPHA CARRÉE** - Réf. : N306/81170
- ▶ **LEDI® 7 DIODES BLANCHES** - Réf. : N360/85170
- ▶ **LEDI® 7** - Réf. : N360/81170
- ▶ **LEDI® 10** - Réf. : N390/81170
- ▶ **LEDI® 12/S étanche "TOP DÉPART"** - Réf. : 3868/670A0
- ▶ **HANDI® 94500** : 2058/380
- ▶ **HANDI® 93700** : 2078/380
- ▶ **Pièces d'accroches pour 94500 et 93700 en sus**
- ▶ **HORLOGE DE FACADE SUR DEMANDE**
- ▶ **Switch hors fourniture GORGY TIME**



12.2. SYNCHRONISATION HORAIRE DANS LES GARES SECONDAIRES EN NTP ET ALIMENTATION 230 VAC OU EN POE

LES BESOINS	LES AVANTAGES
<ul style="list-style-type: none"> ▶ Diffuser d'une heure identique aux horloges et synchroniser l'ensemble des réseaux VDI (voies, données, images), de l'informatique, des automates, des contrôles d'accès, des équipements, des distributeurs automatiques de billets (DAB), des composteurs, des tableaux de téléaffichage et de la sonorisation. 	<ul style="list-style-type: none"> ▶ Utilisation des câbles des réseaux informatiques existants. ▶ Protocole normalisé NTP RFC 5905. ▶ Toutes les horloges peuvent être avec une alimentation 230 VAC ou en PoE (Power Over Ethernet - norme PoE 802.3). ▶ Synchronisation du réseau informatique et des appareils qui sont raccordés (horloges disponibles en version NTP). ▶ Fiabilité du système et simplicité de mise en oeuvre. ▶ Un nombre important d'horloges et de matériels informatiques connectés. ▶ Supervision des produits connectés sur le réseau par SNMP. ▶ Cryptage MD5.

Synchronisation horaire protocole NTP avec alimentation 230 VAC ou PoE.

GORGY TIME propose cette solution novatrice pour toute nouvelle installation possédant un réseau Ethernet.

Cette solution utilise la transmission d'un code horaire NTP répondant à la norme RFC5905 en mode Unicast via un réseau TCP/IP. Il s'agit d'un standard de distribution horaire **dont l'utilisation est particulièrement économique** car elle utilise le réseau Ethernet TCP/IP existant. La liaison filaire entre la centrale horaire et les horloges réceptrices sera faite en câble CAT6. L'alimentation des horloges réceptrices en 230 VAC ou au travers de switch PoE placés dans les baies VDI.

Le matériel doit être conforme CE et provenir d'un fabricant reconnu et certifié ISO 9001.

Synchronisation horaire protocole NTP avec alim 230 VAC ou PoE

2^{ÈME} SOLUTION

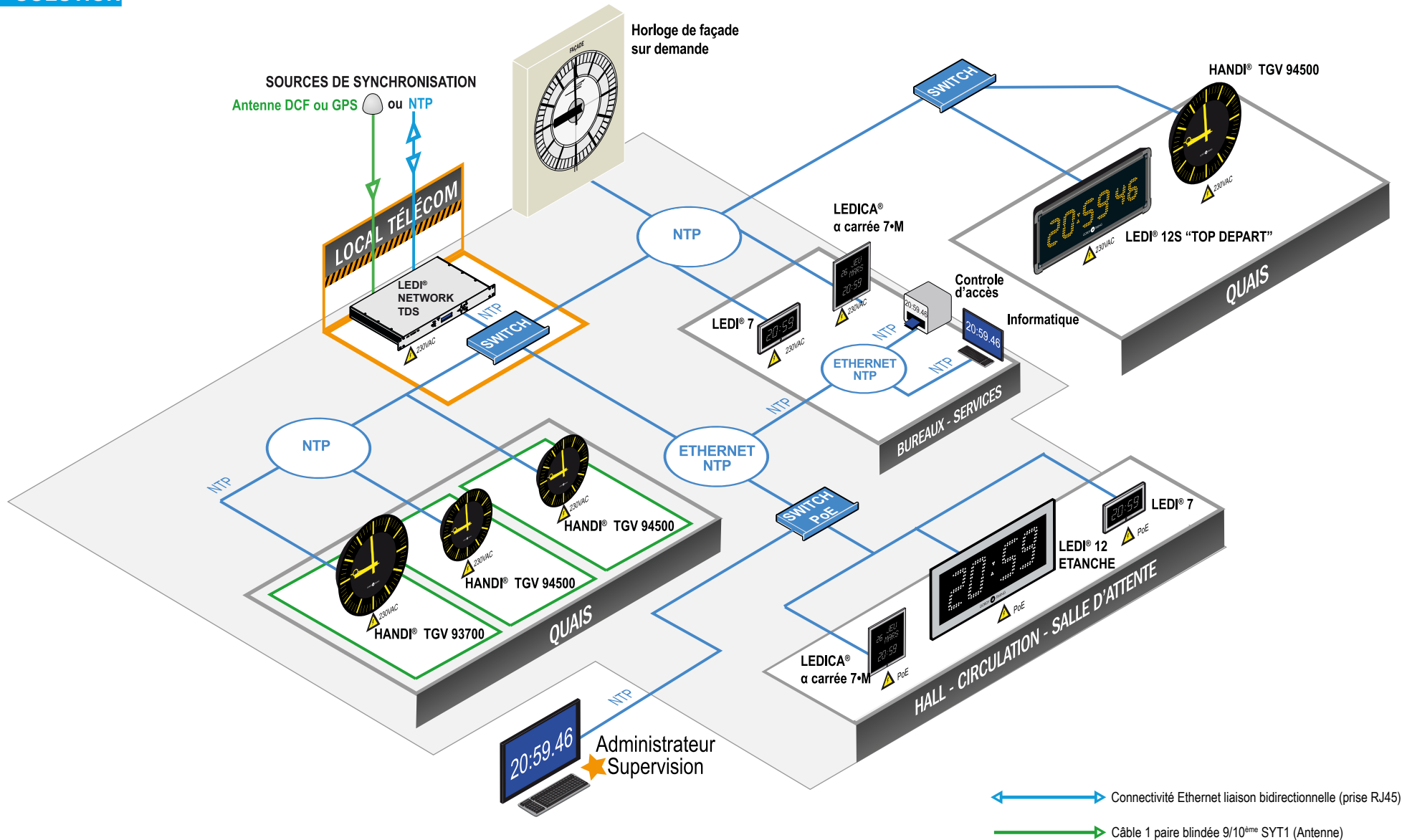

LOCAL TÉLÉCOM



[Télécharger la fiche technique](#)

Serveur de temps LEDI® Network TDS

- ▶ En rack 19"1U.
- ▶ En face avant l'affichage LCD indique les heures, les minutes, les secondes et la date.
- ▶ Base de temps à quartz de haute précision TCXO. La synchronisation sur les signaux horaires DCF (Europe) ou GPS évite les mises à l'heure manuelles et réalise le changement automatique Eté/Hiver.
- ▶ Multiples sorties de synchronisation : 1 impulsion, 2 AFNOR NFS 87500/IRIG B, et 1 NTP pour synchroniser les horloges et le réseau informatique.
- ▶ Réserve de marche de la base de temps intégrée.
- ▶ Sauvegarde des paramètres de configuration en mémoire flash.
- ▶ Plage de fonctionnement : -20° à 50°C.

Appareil électrique respectant la norme EN60950 (dangers électriques, incendie...) CE/CEM.

HORLOGE POUR BÂTIMENT VOYAGEURS - GUICHET



[Télécharger la fiche technique](#)

Horloge numérique calendrier LEDICA® ALPHA CARRÉE 7M

- ▶ Affichage numérique des heures et minutes (70mm).
- ▶ Affichage calendrier : en numérique la date, en alphanumérique le mois et le jour.
- ▶ Technologie LED bi-couleur (technologie CMS) permettant à l'utilisateur de modifier la couleur (rouge, verte, jaune).
- ▶ Face avant traitée antireflets et anti-rayures.
- ▶ Guide de lumière pour une lecture de l'heure à 160° (breveté).
- ▶ Distance de lisibilité : maxi 30m.
- ▶ Boîtier en aluminium anodisé mat : 390x390x62mm (LxHxP) IP30.
- ▶ Modèle simple-face à fixation murale ou sur potence plafond ou drapeau.
- ▶ Entrée de synchronisation NTP sur prise RJ45.
- ▶ Réserve de marche de la base de temps intégrée.

Appareil électrique respectant la norme EN60950 (dangers électriques, incendie...) CE/CEM.

OPTION : modèle double-face avec potence plafond ou drapeau.

SALLE D'ATTENTE VOYAGEURS



[Télécharger la fiche technique](#)

Horloge numérique LEDI® 7

- ▶ Affichage LED bi-couleur (technologie CMS) des heures et minutes (70mm) permettant à l'utilisateur de modifier la couleur (rouge, verte, jaune).
- ▶ Face avant traitée antireflets et anti-rayures.
- ▶ Guide de lumière pour une lecture de l'heure à 160° (breveté).
- ▶ Distance de lisibilité : maxi 30m.
- ▶ Boîtier en aluminium anodisé mat : 350x165x62mm (LxHxP) IP30.
- ▶ Modèle simple-face à fixation murale ou sur potence plafond ou drapeau.
- ▶ Entrée de synchronisation NTP sur prise RJ45.
- ▶ Réserve de marche de la base de temps intégrée.

Appareil électrique respectant la norme EN60950 (dangers électriques, incendie...) CE/CEM.

OPTION : modèle double-face avec potence plafond ou drapeau.

HALL, CIRCULATIONS

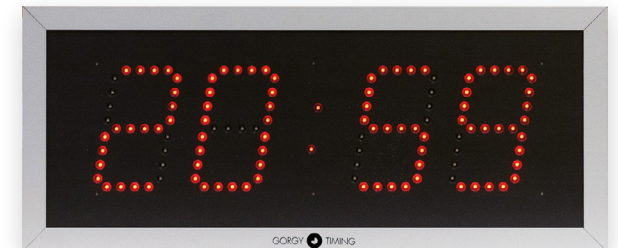

[Télécharger la fiche technique](#)

Horloge numérique LEDI® 10

- ▶ Affichage LED bi-couleur (technologie CMS) des heures et minutes (110mm) permettant à l'utilisateur de modifier la couleur (rouge, verte, jaune).
- ▶ Face avant traitée antireflets et anti-rayures.
- ▶ Guide de lumière pour une lecture de l'heure à 160° (breveté).
- ▶ Distance de lisibilité : maxi 50m.
- ▶ Boîtier en aluminium anodisé mat : 500x210x62mm (LxHxP) IP30.
- ▶ Modèle simple-face à fixation murale ou sur potence plafond ou drapeau.
- ▶ Entrée de synchronisation NTP sur prise RJ45.
- ▶ Réserve de marche de la base de temps intégrée.

Appareil électrique respectant la norme EN60950 (dangers électriques, incendie...) CE/CEM.

OPTION : modèle double-face avec potence plafond ou drapeau.

12. GARES

QUAIS



 [Télécharger la fiche technique](#)

 [Télécharger la fiche technique](#)

Horloge numérique de quais LEDI® 12/S

- ▶ Affichage à double rangée de LED THL jaune des heures et minutes (120mm).
- ▶ Couleur de l'affichage monocouleur jaune (sécurité ferroviaire)
- ▶ Distance de lisibilité : maxi 60m.
- ▶ Boîtier en aluminium laqué noir satiné : 500x210x62mm (LxHxP) IP54.
- ▶ Modèle simple-face à fixation murale ou sur potence plafond ou drapeau.
- ▶ Entrée de synchronisation NTP sur prise RJ45.
- ▶ Réserve de marche de la base de temps intégrée.

Appareil électrique respectant la norme EN60950 (dangers électriques, incendie...) CE/CEM.

OPTION : modèle double-face avec potence plafond ou drapeau.

HANDI® TGV 93-700

Horloge ronde à aiguilles pour extérieur

- ▶ Diamètre 700 mm.
- ▶ Design agréé par la Direction de l'Aménagement SNCF.
- ▶ Cadran noir.
- ▶ Verre sérigraphié noir avec index des heures et des minutes jaunes.
- ▶ Aiguilles heures, minutes, secondes de couleur jaune.
- ▶ Moteur pas à pas assurant un mouvement continu de l'aiguille des secondes.
- ▶ Pas de saut toutes les minutes.
- ▶ Boîtier noir étanche livré avec 4 entretoises de fixation murale.
- ▶ IP53 verre sécurit.
- ▶ Eclairage Led longue durée.
- ▶ Entrée de synchronisation NTP sur prise RJ45.
- ▶ Réserve de marche de la base de temps intégrée.

Appareil électrique respectant la norme EN60950 (dangers électriques, incendie...) CE/CEM.

OPTION : modèle double-face avec potence plafond ou drapeau.

HANDI® TGV 94-500

Horloge ronde à aiguilles pour extérieur

- ▶ Diamètre 500 mm.
- ▶ Design agréé par la Direction de l'Aménagement SNCF.
- ▶ Cadran noir.
- ▶ Verre sérigraphié noir avec index des heures et des minutes jaunes.
- ▶ Aiguilles heures, minutes, secondes de couleur jaune.
- ▶ Moteur pas à pas assurant un mouvement continu de l'aiguille des secondes.
- ▶ Pas de saut toutes les minutes.
- ▶ Boîtier noir étanche livré avec 4 entretoises de fixation murale.
- ▶ IP53 verre sécurit.
- ▶ Eclairage Led longue durée.
- ▶ Entrée de synchronisation NTP sur prise RJ45.
- ▶ Réserve de marche de la base de temps intégrée.

Appareil électrique respectant la norme EN60950 (dangers électriques, incendie...) CE/CEM.

OPTION : modèle double-face avec potence plafond ou drapeau.

HORLOGES MONUMENTALES



- ▶ Adaptation de moteur sur des cadrans existants ou d'après Cahier des charges (CCCTP).
- ▶ Diamètre de 1 à 10 mètres.

GORGY TIME vous conseille :

- ▶ **Serveur de temps LEDI® Network TDS**
Réf. : 94000057 ou 94000058
▶ Sortie NTP SNMP 10/100 Base T

- ▶ **LEDICA® ALPHA CARRÉE**
Réf. : N306/N1170 (alim 230VAC) ou N306/N1177 (alim PoE)
- ▶ **LEDI® 7 DIODES BLANCHES**
Réf. : N360/N5170 (alim 230VAC) ou N360/N5177 (alim PoE)
- ▶ **LEDI® 7 - Réf. : N360/N1170 (alim 230VAC) ou N360/N1177 (alim PoE)**

- ▶ **LEDI® 10 - Réf. : N390/N1170 (alim 230VAC) ou N390/N1177 (alim PoE)**
- ▶ **LEDI®12/S étanche "TOP DÉPART" - Réf : 386N/670A0 (alim 230VAC)**
- ▶ **HANDI® 94500 : 205N/380 (alim 230VAC)**
- ▶ **HANDI® 93700 : 207N/380 (alim 230VAC)**
- ▶ **Pièces d'accroches pour 94500 et 93700 en sus**
- ▶ **HORLOGE DE FACADE SUR DEMANDE**
- ▶ **Switch hors fourniture GORGY TIME**



12.3. SYNCHRONISATION HORAIRE DANS LES GARES SECONDAIRES EN NTP, Wi-Fi ET ALIMENTATION 230 VAC

LES BESOINS	LES AVANTAGES
<ul style="list-style-type: none"> ▶ Diffuser d'une heure identique aux horloges et synchroniser l'ensemble des réseaux VDI (voies, données, images), de l'informatique, des automates, des contrôles d'accès, des équipements, des distributeurs automatiques de billets (DAB), des composteurs, des tableaux de téléaffichage et de la sonorisation. 	<p>Cette solution utilise la transmission Wi-Fi (norme IEEE 802.11 B/G/N) déployée dans un bâtiment. L'utilisation de ce standard international est particulièrement économique, il n'impose aucune borne spécifique ni de liaison filaire avec les horloges réceptrices.</p> <ul style="list-style-type: none"> ▶ Pas de limitation de distance pour les horloges, ni du nombre d'horloges connectées. ▶ Utilisation des logiciels de configuration et de supervision GT. ▶ Paramétrage instantané des horloges à distance à partir d'une tablette Android. ▶ Pas de pollution électromagnétique supplémentaire dans les bâtiments. ▶ Réduction du temps de mise en service de l'installation horaire avec le logiciel embarqué dans une tablette Android. ▶ Le trafic consommé par les horloges sur le réseau est très faible : 1 paire de messages par heure en régime. ▶ La couverture peut être élargie facilement : n'importe quelle borne Wi-Fi est compatible. ▶ Horloge déplaçable facilement d'un endroit à un autre. <p>Quelques horloges pourront être connectées sur le réseau Ethernet TCP/IP.</p> <ul style="list-style-type: none"> ▶ Les horloges peuvent avoir une alimentation 230 VAC. Norme PoE 802.3. ▶ Synchronisation du réseau informatique et des appareils qui sont raccordés (horloges disponibles en version NTP). ▶ Fiabilité du système et simplicité de mise en oeuvre. ▶ Un nombre important d'horloges et de matériels informatiques connectés. ▶ Supervision des produits connectés sur le réseau par SNMP. ▶ Cryptage MD5.

Synchronisation horaire protocole NTP, Wi-Fi avec alimentation 230 VAC.

GORGY TIME propose cette solution novatrice pour toute nouvelle installation possédant un réseau Ethernet. Cette solution utilise la transmission d'un code horaire NTP répondant à la norme RFC5905 en mode Unicast via un réseau TCP/IP. Il s'agit d'un standard de distribution horaire **dont l'utilisation est particulièrement économique** car elle utilise le réseau Ethernet TCP/IP existant.

L'alimentation des horloges réceptrices en 230 VAC ou au travers de switch PoE placé dans les baies VDI.

Le matériel doit être conforme CE et provenir d'un fabricant reconnu et certifié ISO 9001.

12. GARES

Synchronisation horaire en Wi-Fi / NTP GORGY TIME

3^{ÈME} SOLUTION

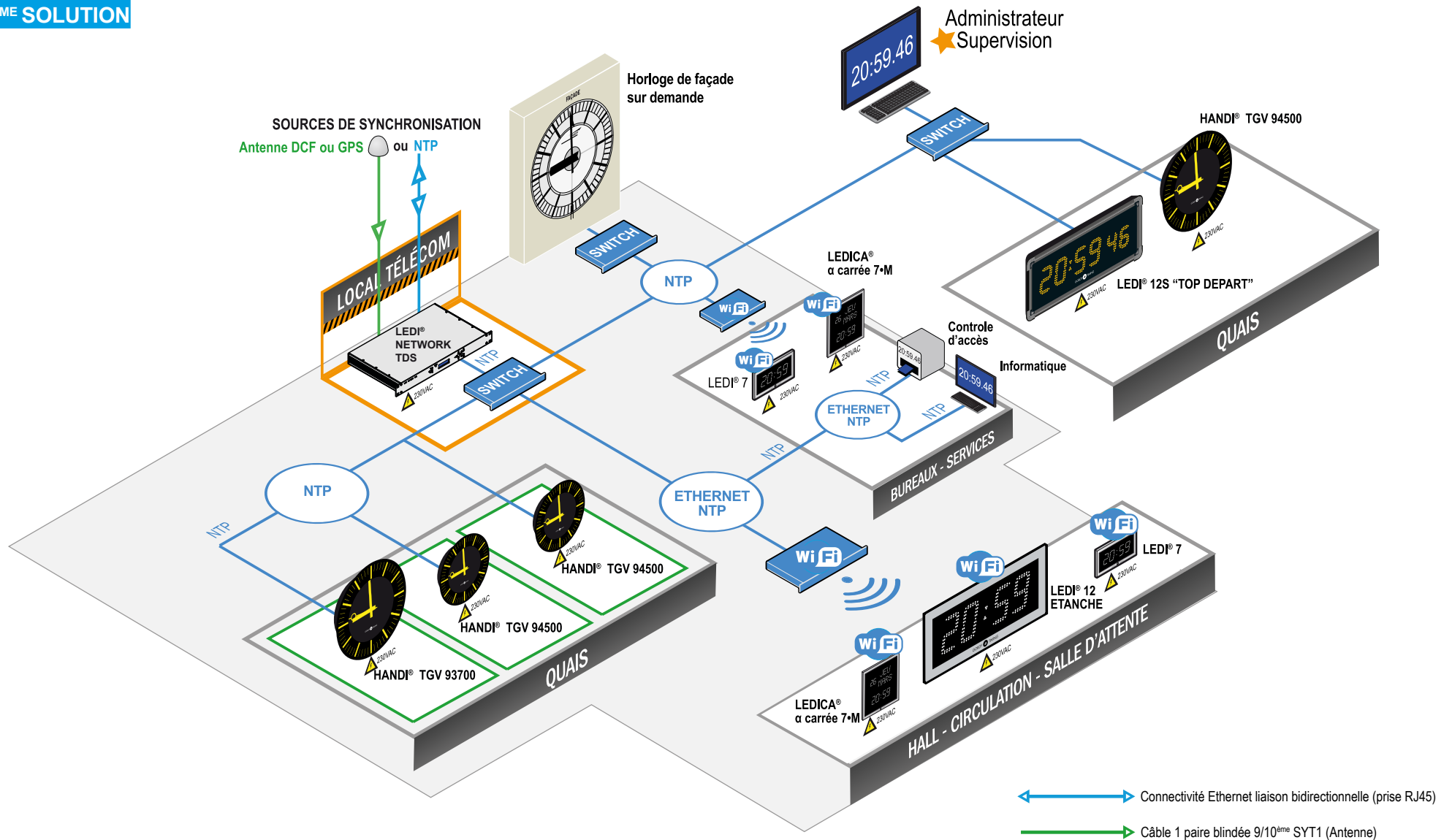

LOCAL TÉLÉCOM



 [Télécharger la fiche technique](#)

Serveur de temps LEDI® Network TDS

- ▶ En rack 19"1U.
- ▶ En face avant l'affichage LCD indique les heures, les minutes, les secondes et la date.
- ▶ Base de temps à quartz de haute précision TCXO. La synchronisation sur les signaux horaires DCF (Europe) ou GPS évite les mises à l'heure manuelles et réalise le changement automatique Été/Hiver.
- ▶ Multiples sorties de synchronisation : 1 impulsion, 2 AFNOR NFS 87500/IRIG B, et 1 NTP pour synchroniser les horloges et le réseau informatique.
- ▶ Réserve de marche de la base de temps intégrée.
- ▶ Sauvegarde des paramètres de configuration en mémoire flash.
- ▶ Plage de fonctionnement : -20° à 50°C.

Appareil électrique respectant la norme EN60950 (dangers électriques, incendie...) CE/CEM.

HORLOGE POUR BÂTIMENT VOYAGEURS - GUICHET



 [Télécharger la fiche technique](#)

Horloge numérique calendrier LEDICA® ALPHA CARRÉE 7M

- ▶ Affichage numérique des heures et minutes (70mm).
- ▶ Affichage calendrier : en numérique la date, en alphanumérique le mois et le jour.
- ▶ Technologie LED bi-couleur (technologie CMS) permettant à l'utilisateur de modifier la couleur (rouge, verte, jaune).
- ▶ Face avant traitée antireflets et anti-rayures.
- ▶ Guide de lumière pour une lecture de l'heure à 160° (breveté).
- ▶ Distance de lisibilité : maxi 30m.
- ▶ Boîtier en aluminium anodisé mat : 390x390x62mm (LxHxP) IP30.
- ▶ Modèle simple-face à fixation murale ou sur potence plafond ou drapeau.
- ▶ Entrée de synchronisation NTP sur prise RJ45.
- ▶ Réserve de marche de la base de temps intégrée.

Appareil électrique respectant la norme EN60950 (dangers électriques, incendie...) CE/CEM.

OPTION : modèle double-face avec potence plafond ou drapeau.

SALLE D'ATTENTE VOYAGEURS



 [Télécharger la fiche technique](#)

Horloge numérique LEDI® 7

- ▶ Affichage LED bi-couleur (technologie CMS) des heures et minutes (70mm) permettant à l'utilisateur de modifier la couleur (rouge, verte, jaune).
- ▶ Face avant traitée antireflets et anti-rayures.
- ▶ Guide de lumière pour une lecture de l'heure à 160° (breveté).
- ▶ Distance de lisibilité : maxi 30m.
- ▶ Boîtier en aluminium anodisé mat : 350x165x62mm (LxHxP) IP30.
- ▶ Modèle simple-face à fixation murale ou sur potence plafond ou drapeau.
- ▶ Entrée de synchronisation NTP sur prise RJ45.
- ▶ Réserve de marche de la base de temps intégrée.

Appareil électrique respectant la norme EN60950 (dangers électriques, incendie...) CE/CEM.

OPTION : modèle double-face avec potence plafond ou drapeau.

HALL, CIRCULATIONS



 [Télécharger la fiche technique](#)

Horloge numérique LEDI® 10

- ▶ Affichage LED bi-couleur (technologie CMS) des heures et minutes (110mm) permettant à l'utilisateur de modifier la couleur (rouge, verte, jaune).
- ▶ Face avant traitée antireflets et anti-rayures.
- ▶ Guide de lumière pour une lecture de l'heure à 160° (breveté).
- ▶ Distance de lisibilité : maxi 50m.
- ▶ Boîtier en aluminium anodisé mat : 500x210x62mm (LxHxP) IP30.
- ▶ Modèle simple-face à fixation murale ou sur potence plafond ou drapeau.
- ▶ Entrée de synchronisation NTP sur prise RJ45.
- ▶ Réserve de marche de la base de temps intégrée.

Appareil électrique respectant la norme EN60950 (dangers électriques, incendie...) CE/CEM.

OPTION : modèle double-face avec potence plafond ou drapeau.

12. GARES

QUAIS



 [Télécharger la fiche technique](#)

 [Télécharger la fiche technique](#)

Horloge numérique de quais LEDI® 12/S

- ▶ Affichage à double rangée de LED THL jaune des heures et minutes (120mm).
- ▶ Couleur de l'affichage monocouleur jaune (sécurité ferroviaire)
- ▶ Distance de lisibilité : maxi 60m.
- ▶ Boîtier en aluminium laqué noir satiné : 500x210x62mm (LxHxP) IP54.
- ▶ Modèle simple-face à fixation murale ou sur potence plafond ou drapeau.
- ▶ Entrée de synchronisation NTP sur prise RJ45.
- ▶ Réserve de marche de la base de temps intégrée.

Appareil électrique respectant la norme EN60950 (dangers électriques, incendie...) CE/CEM.

OPTION : modèle double-face avec potence plafond ou drapeau.

HANDI® TGV 93-700

Horloge ronde à aiguilles pour extérieur

- ▶ Diamètre 700 mm.
- ▶ Design agréé par la Direction de l'Aménagement SNCF.
- ▶ Cadran noir.
- ▶ Verre sérigraphié noir avec index des heures et des minutes jaunes.
- ▶ Aiguilles heures, minutes, secondes de couleur jaune.
- ▶ Moteur pas à pas assurant un mouvement continu de l'aiguille des secondes.
- ▶ Pas de saut toutes les minutes.
- ▶ Boîtier noir étanche livré avec 4 entretoises de fixation murale.
- ▶ IP53 verre sécurit.
- ▶ Eclairage Led longue durée.
- ▶ Entrée de synchronisation NTP sur prise RJ45.
- ▶ Réserve de marche de la base de temps intégrée.

Appareil électrique respectant la norme EN60950 (dangers électriques, incendie...) CE/CEM.

OPTION : modèle double-face avec potence plafond ou drapeau.

HANDI® TGV 94-500

Horloge ronde à aiguilles pour extérieur

- ▶ Diamètre 500 mm.
- ▶ Design agréé par la Direction de l'Aménagement SNCF.
- ▶ Cadran noir.
- ▶ Verre sérigraphié noir avec index des heures et des minutes jaunes.
- ▶ Aiguilles heures, minutes, secondes de couleur jaune.
- ▶ Moteur pas à pas assurant un mouvement continu de l'aiguille des secondes.
- ▶ Pas de saut toutes les minutes.
- ▶ Boîtier noir étanche livré avec 4 entretoises de fixation murale.
- ▶ IP53 verre sécurit.
- ▶ Eclairage Led longue durée.
- ▶ Entrée de synchronisation NTP sur prise RJ45.
- ▶ Réserve de marche de la base de temps intégrée.

Appareil électrique respectant la norme EN60950 (dangers électriques, incendie...) CE/CEM.

OPTION : modèle double-face avec potence plafond ou drapeau.

HORLOGES MONUMENTALES

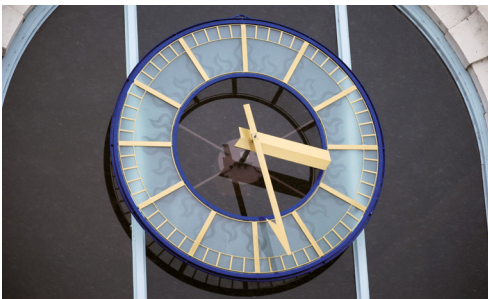

- ▶ Adaptation de moteur sur des cadrans existants ou d'après Cahier des charges (CCTP).
- ▶ Diamètre de 1 à 10 mètres.

 **GORGY TIME vous conseille :**

▶ Serveur de temps LEDI® Network TDS

Réf. : 94000057 ou 94000058

- ▶ Sortie NTP SNMP 10/100 Base T

▶ LEDICA® ALPHA CARRÉE - Réf. : N306/W1170

▶ LEDI® 7 DIODES BLANCHES - Réf. : N360/W5170

▶ LEDI® 7 - Réf. : N360/W1170

▶ LEDI® 10 - Réf. : N390/W1170

▶ LEDI® 12/S étanche "TOP DÉPART" - Réf : 386W/670A0

▶ HANDI® 94500 : 205N/380

▶ HANDI® 93700 : 207N/380

▶ Pièces d'accroches pour 94500 et 93700 en sus

▶ HORLOGE DE FACADE SUR DEMANDE

▶ Switch et routeur Wi-Fi hors fourniture GORGY TIME



12.4. SYNCHRONISATION HORAIRE DANS LES GARES PRINCIPALES EN CODE AFNOR NFS 87500 ET NTP AVEC CENTRE HORAIRE RT4000

LES BESOINS	LES AVANTAGES
<ul style="list-style-type: none"> ▶ Diffuser d'une heure identique aux horloges et synchroniser l'ensemble des réseaux VDI (voies, données, images), de l'informatique, des automates, des contrôles d'accès, des équipements, des distributeurs automatiques de billets (DAB), des composteurs, des tableaux de téléaffichage et de la sonorisation. 	<p>Les solutions développées par les services techniques de GORGY TIME sont basées sur 40 ans d'expérience dans ce domaine d'activité. Aujourd'hui, un grand nombre de gares en France et à l'international sont équipées de nos systèmes de synchronisation horaire.</p> <p>Les besoins de synchronisation dans les Gares sont d'ordres multiples :</p> <ul style="list-style-type: none"> ▶ Une information horaire fiable, un équipement horaire redondant. ▶ Une maintenance rapide et aisée de nos centrales horaires, grâce au système modulaire à chaud. ▶ Une garantie de pérennité des équipements pendant plus de 10 ans. ▶ Le transport d'une heure UTC et locale sur les réseaux informatiques. ▶ Centrale horaire entièrement redondée "Hot-Plug" ▶ Mise à l'heure instantanée sans intervention manuelle. ▶ Code normalisé AFNOR NFS 87500. ▶ Coût d'installation réduit en ayant la possibilité d'utiliser une paire disponible dans un câble téléphonique ou sur une fibre optique. ▶ Possibilité de transporter l'heure sur de grandes distances + 20km et 200 horloges. ▶ Pas de perturbation des lignes téléphoniques, ni informatiques environnantes. ▶ Synchronisation des réseaux informatiques par le protocole NTP RFC5905 ou autres codes spécifiques.

Distribution d'heure codée AFNOR NFS 87500 et NTP

GORGY TIME conseille cette distribution d'heure pour des installations d'horloges dans les grandes gares à la place des installations impulsionnelles.

Ce code normalisé en message horaire et en fréquence modulation d'amplitude peut distribuer l'heure à plus de 200 horloges jusqu'à 20km sur une simple ligne téléphonique. Ce code a l'avantage de ne pas être perturbant pour les lignes environnantes et peu perturbable par les parasites industriels.

Dans une distribution d'heure en code AFNOR NFS 87500, l'horloge mère transmet un message horaire sur une simple paire téléphonique par une fréquence 1000Hz aux horloges analogiques ou numériques. La centrale horaire synchronise l'ensemble du réseau informatique via le protocole NTP (Network Time Protocol).

Ce matériel doit être conforme à la norme CE et provenir d'un fabricant reconnu et certifié ISO 9001.

LOCAL TECHNIQUE TÉLÉCOM

Centre Horaire RT4000

Afin d'unifier l'ensemble du matériel de la salle des équipements, le centre horaire est présenté en rack, incorporable dans une baie, au standard international 19 pouces.

- ▶ Concept modulaire.
- ▶ Rack 19" 3U équipé d'un bus intermodules, d'un circuit fond de panier avec connecteurs et borniers. Système de guidage des modules. Système de connexion et de commutation inter-racks.
- ▶ De 1 à 4 racks superposables.

Points forts

- ▶ Permet une composition spécifique et parfaitement adaptée à chaque utilisation.
- ▶ Supervisable à distance par Ethernet (SNMP, HTTP), compatible NTP/SNTP.
- ▶ Filtre de protection contre les surtensions et les parasites industriels.
- ▶ Changement des modules à chaud (Hot-Plug), sans coupure de secteur.

Sécurité

- ▶ Redondance des modules automatique ou manuelle.
- ▶ Réserve de marche en cas de coupure de l'alimentation principale.
- ▶ Voyants alarme batterie et alimentation.
- ▶ Clé de verrouillage des commandes.

Supervision

- ▶ Supervision via HTTP, SNMP, Telnet. "GT Network Manager" et GT Ethernet Supervision", fonctionnement sous logiciel Windows® NT/XP/2000/2003/Vista (32 bits)/ Windows 7.
- ▶ 1 chassis rack 19" 6U – NTRK02.
- ▶ Equipé d'un bus intermodules, d'un circuit fond de panier avec connecteurs et borniers. Système de guidage des modules. Système de connexion et de commutation inter-racks.

1 Module alimentation - NT102

- ▶ Voyants alarme batterie et alimentation.
- ▶ Format 1/8^{ème} de rack.
- ▶ Entrée 230 VAC. Batteries Ni-mh 2,1AH.



1 Module alimentation – NT148

- ▶ Voyants alarme batterie et alimentation.
- ▶ Format 1/8^{ème} de rack.
- ▶ Entrée 24VDC. Batteries Ni-mh 2,1AH.

1 Module base de temps OCXO GPS – NT829

- ▶ Oscillateur OCXO de grande précision.
- ▶ Stabilité en fréquence 1.10^{-8} (0° à 60°C).
- ▶ Gamme de température -20° à 70°C.
- ▶ Vieillessement 2.10^{-10} /jour.
- ▶ Redondance jusqu'à 8 modules base de temps.
- ▶ Afficheur LED alphanumérique HMS, 4 touches de programmations.
- ▶ Sortie AFNOR NFS 87500/IRIG-B 1000 Hz, Sortie 10 MHz.
- ▶ Sortie PPS (TTL).
- ▶ Format 1/8^{ème} de rack.
- ▶ Antenne GPS fournie avec câble coaxial + parafoudre.

1 Module base de temps TCXO – NT825

- ▶ Entrée de synchronisation en NTP. Consommation 3,5W.
- ▶ Oscillateur TCXO de grande précision.
- ▶ Stabilité en fréquence 1.10^{-6} (0° à 60°C).
- ▶ Gamme de température -20° à 70°C.
- ▶ Vieillessement 2.10^{-10} /jour.
- ▶ Redondance jusqu'à 8 modules base de temps.
- ▶ Afficheur LED alphanumérique HMS, 4 touches de programmation.
- ▶ Sortie AFNOR NFS 87500/IRIG-B 1000 Hz, Sortie 10 MHz.
- ▶ Sortie PPS (TTL).
- ▶ Format 1/8^{ème} de rack.

1 Module de supervision et gestion des alarmes SNMP – NT022

- ▶ Protocole SNMP v1/v2c/v3, remontée des alarmes sur 5 superviseurs SNMP différents.
- ▶ Configuration depuis un navigateur WEB (HTTP) et/ou Telnet sur Ethernet 10/100 Base T. Une alarme sur contact sec, voyants en face avant.
- ▶ Consommation 3W.
- ▶ Format 1/8^{ème} de rack.
- ▶ Compatible NTP V4/IPV6

2 Modules serveur de temps NTP – NT023

- ▶ Sortie au protocole Network Time Protocol (RFC-5905 et RFC-1769).
- ▶ Supervision et configuration à distance depuis un navigateur WEB (HTTP + HTTPS).
- ▶ Voyants en face avant, 10 licences du logiciel GTNTP CDG 021.
- ▶ Ethernet 10/100 base T compatible NTP V4/IPV6.
- ▶ Consommation 3W, précision 50µs à 1 milliseconde.
- ▶ Format 1/8^{ème} de rack.

2 Modules 2 sorties AFNOR NFS 87500 – NT600

- ▶ Code modulé en amplitude porteuse 1000Hz et DCLS.
- ▶ 2 Sorties AFNOR NFS 87500 ou IEEE 1344.
- ▶ Consommation 0.5W.

12. GARES

HORLOGE POUR BÂTIMENT VOYAGEURS - GUICHET



 [Télécharger la fiche technique](#)

Horloge numérique calendrier LEDICA® ALPHA CARRÉE 7M

- ▶ Affichage numérique des heures et minutes (70mm).
- ▶ Affichage calendrier : en numérique la date, en alphanumérique le mois et le jour.
- ▶ Technologie LED bi-couleur (technologie CMS) permettant à l'utilisateur de modifier la couleur (rouge, verte, jaune).
- ▶ Face avant traitée antireflets et anti-rayures.
- ▶ Guide de lumière pour une lecture de l'heure à 160° (breveté).
- ▶ Distance de lisibilité : maxi 30m.
- ▶ Boîtier en aluminium anodisé mat : 390x390x62mm (LxHxP) IP30.
- ▶ Modèle simple-face à fixation murale ou sur potence plafond ou drapeau.
- ▶ Entrée de synchronisation : Code AFNOR NFS 87500.
- ▶ Réserve de marche de la base de temps intégrée.

Appareil électrique respectant la norme EN60950 (dangers électriques, incendie...) CE/CEM.

OPTION : modèle double-face avec potence plafond ou drapeau.

SALLE D'ATTENTE VOYAGEURS



 [Télécharger la fiche technique](#)

Horloge numérique LEDI® 7

- ▶ Affichage LED bi-couleur (technologie CMS) des heures et minutes (70mm) permettant à l'utilisateur de modifier la couleur (rouge, verte, jaune).
- ▶ Face avant traitée antireflets et anti-rayures.
- ▶ Guide de lumière pour une lecture de l'heure à 160° (breveté).
- ▶ Distance de lisibilité : maxi 30m.
- ▶ Boîtier en aluminium anodisé mat : 350x165x62mm (LxHxP) IP30.
- ▶ Modèle simple-face à fixation murale ou sur potence plafond ou drapeau.
- ▶ Entrée de synchronisation : Code AFNOR NFS 87500.
- ▶ Réserve de marche de la base de temps intégrée.

Appareil électrique respectant la norme EN60950 (dangers électriques, incendie...) CE/CEM.

OPTION : modèle double-face avec potence plafond ou drapeau.

QUAIS



HALL, CIRCULATIONS

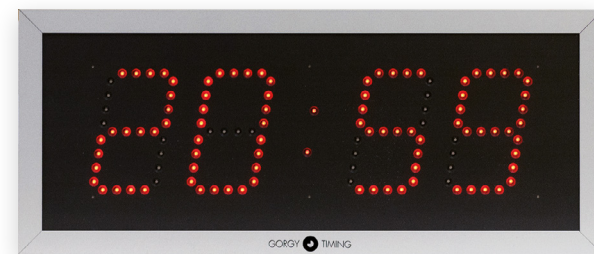

 [Télécharger la fiche technique](#)

Horloge numérique LEDI® 10

- ▶ Affichage LED bi-couleur (technologie CMS) des heures et minutes (110mm) permettant à l'utilisateur de modifier la couleur (rouge, verte, jaune).
- ▶ Face avant traitée antireflets et anti-rayures.
- ▶ Guide de lumière pour une lecture de l'heure à 160° (breveté).
- ▶ Distance de lisibilité : maxi 50m.
- ▶ Boîtier en aluminium anodisé mat : 500x210x62mm (LxHxP) IP30.
- ▶ Modèle simple-face à fixation murale ou sur potence plafond ou drapeau.
- ▶ Entrée de synchronisation : Code AFNOR NFS 87500.
- ▶ Réserve de marche de la base de temps intégrée.

Appareil électrique respectant la norme EN60950 (dangers électriques, incendie...) CE/CEM.

OPTION : modèle double-face avec potence plafond ou drapeau.

Horloge numérique de quais LEDI® 12/S

- ▶ Affichage à double rangée de LED THL jaune des heures et minutes (120mm).
- ▶ Couleur de l'affichage monocouleur jaune (sécurité ferroviaire)
- ▶ Distance de lisibilité : maxi 60m.
- ▶ Boîtier en aluminium laqué noir satiné : 500x210x62mm (LxHxP) IP54.
- ▶ Modèle simple-face à fixation murale ou sur potence plafond ou drapeau.
- ▶ Entrée de synchronisation : Code AFNOR NFS 87500.
- ▶ Réserve de marche de la base de temps intégrée.

Appareil électrique respectant la norme EN60950 (dangers électriques, incendie...) CE/CEM.

OPTION : modèle double-face avec potence plafond ou drapeau.

QUAIS



[Télécharger la fiche technique](#)



[Télécharger la fiche technique](#)

HANDI® TGV 93-700**Horloge ronde à aiguilles pour extérieur**

- ▶ Diamètre 700 mm.
- ▶ Design agréé par la Direction de l'Aménagement SNCF.
- ▶ Cadran noir.
- ▶ Verre sérigraphié noir avec index des heures et des minutes jaunes.
- ▶ Aiguilles heures, minutes, secondes de couleur jaune.
- ▶ Moteur pas à pas assurant un mouvement continu de l'aiguille des secondes.
- ▶ Pas de saut toutes les minutes.
- ▶ Boîtier noir étanche livré avec 4 entretoises de fixation murale.
- ▶ IP53 verre sécurit.
- ▶ Eclairage Led longue durée.
- ▶ Entrée de synchronisation : Code AFNOR NFS 87500.
- ▶ Réserve de marche de la base de temps intégrée.

Appareil électrique respectant la norme EN60950 (dangers électriques, incendie...) CE/CEM.

OPTION : modèle double-face avec potence plafond ou drapeau.

HANDI® TGV 94-500**Horloge ronde à aiguilles pour extérieur**

- ▶ Diamètre 500 mm.
- ▶ Design agréé par la Direction de l'Aménagement SNCF.
- ▶ Cadran noir.
- ▶ Verre sérigraphié noir avec index des heures et des minutes jaunes.
- ▶ Aiguilles heures, minutes, secondes de couleur jaune.
- ▶ Moteur pas à pas assurant un mouvement continu de l'aiguille des secondes.
- ▶ Pas de saut toutes les minutes.
- ▶ Boîtier noir étanche livré avec 4 entretoises de fixation murale.
- ▶ IP53 verre sécurit.
- ▶ Eclairage Led longue durée.
- ▶ Entrée de synchronisation : Code AFNOR NFS 87500.
- ▶ Réserve de marche de la base de temps intégrée.

Appareil électrique respectant la norme EN60950 (dangers électriques, incendie...) CE/CEM.

OPTION : modèle double-face avec potence plafond ou drapeau.

**HORLOGES MONUMENTALES**

- ▶ Adaptation de moteur sur des cadrans existants ou d'après Cahier des charges (CCTP).
- ▶ Diamètre de 1 à 10 mètres.

GORGY TIME vous conseille :

▶ Centre Horaire RT4000 composé de :

- | | |
|------------|-----------|
| ▶ 1 NTRK02 | ▶ 1 NT815 |
| ▶ 1 NT102 | ▶ 1 NT022 |
| ▶ 1 NT148 | ▶ 2 NT023 |
| ▶ 1 NT829 | ▶ 2 NT600 |

- ▶ LEDICA ALPHA® CARRÉE - Réf. : N306/81170
- ▶ LEDI® 7 DIODES BLANCHES - Réf. : N360/85170
- ▶ LEDI® 7 - Réf. : N360/81170
- ▶ LEDI® 12 - Réf. : ND390E/184170
- ▶ LEDI® 12/S étanche "TOP DÉPART" 3868/670A0

- ▶ HANDI® 94500 : 2058/380
- ▶ HANDI® 93700 : 2078/380
- ▶ Pièces d'accroches pour 94500 et 93700 en sus
- ▶ HORLOGE DE FACADE SUR DEMANDE
- ▶ Switch hors fourniture GORGY TIME

13. AÉROPORTS





13.1. DISTRIBUTION HORAIRE DANS UN AÉROPORT RÉGIONAL EN CODE AFNOR NFS 87500 ET NTP

LES BESOINS	LES AVANTAGES
<ul style="list-style-type: none"> ▶ Diffusion d'une heure identique dans l'ensemble du bâtiment voyageurs sur les horloges. ▶ Synchronisation de l'ensemble des réseaux VDI (voies, données, images), de l'informatique, des automates, des contrôles d'accès, des équipements sécurité, des scanners, des bornes d'enregistrements, du FIDS et du BIDS. 	<ul style="list-style-type: none"> ▶ Mise à l'heure instantanée sans intervention manuelle. ▶ Code normalisé AFNOR. ▶ Coût d'installation réduit en ayant la possibilité d'utiliser une paire disponible dans un câble téléphonique ou sur une fibre optique. ▶ Possibilité de transporter l'heure sur de grandes distances + 20km et 200 horloges. ▶ Pas de perturbation des lignes téléphoniques, ni informatiques environnantes. ▶ Synchronisation des réseaux informatiques par le protocole NTP RFC5905 ou spécifiques.

Distribution d'heure codée AFNOR NFS 87500 + NTP

GORGY TIME conseille cette distribution d'heure pour des installations d'horloges dans les aéroports à la place des installations impulsionnelles ou DHW.

Ce code normalisé en message horaire et en fréquence modulation d'amplitude peut distribuer l'heure à plus de 200 horloges jusqu'à 20km sur une simple ligne téléphonique.

Ce code a l'avantage de ne pas être perturbant pour les lignes environnantes et peu perturbable par les parasites industriels.

Dans une distribution d'heure en code AFNOR NFS 87500, l'horloge mère transmet un message horaire sur une simple paire téléphonique par une fréquence 1000Hz aux horloges analogiques ou numériques.

Ce matériel doit être conforme à la norme CE et provenir d'un fabricant reconnu et certifié ISO 9001.

13. AÉROPORTS

Distribution d'heure codée AFNOR NFS 87500 et NTP

1^{ÈRE} SOLUTION

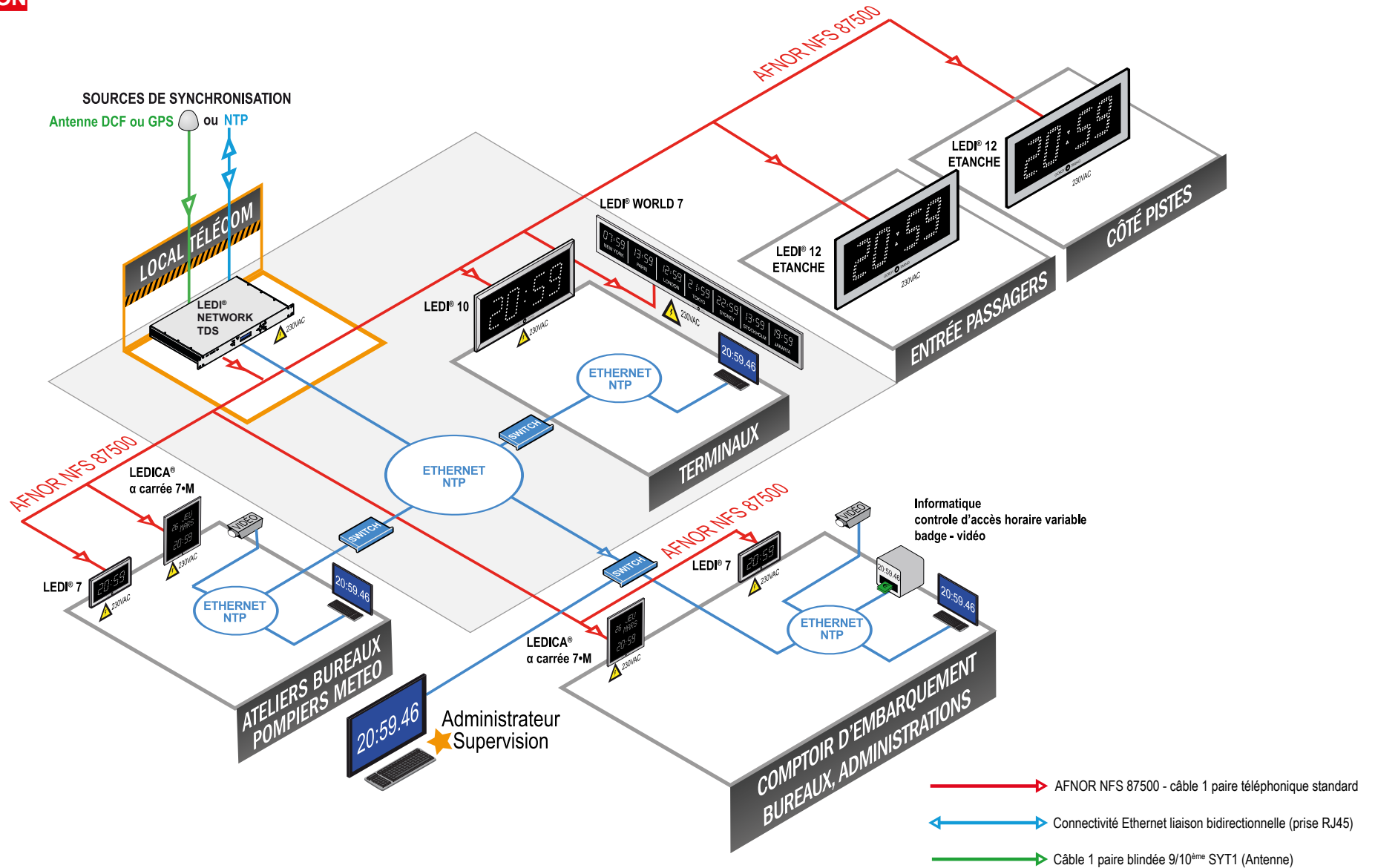

LOCAL TÉLÉCOM



 [Télécharger la fiche technique](#)

Serveur de temps LEDI® Network TDS

- ▶ En rack 19"1U.
- ▶ En face avant l'affichage LCD indique les heures, les minutes, les secondes et la date.
- ▶ Base de temps à quartz de haute précision TCXO. La synchronisation sur les signaux horaires DCF (Europe) ou GPS évite les mises à l'heure manuelles et réalise le changement automatique Eté/Hiver.
- ▶ Multiples sorties de synchronisation : 1 impulsion, 2 AFNOR NFS 87500/IRIG B, et 1 NTP pour synchroniser les horloges et le réseau informatique.
- ▶ Réserve de marche de la base de temps intégrée.
- ▶ Sauvegarde des paramètres de configuration en mémoire flash.
- ▶ Plage de fonctionnement : -20° à 50°C.

Appareil électrique respectant la norme EN60950 (dangers électriques, incendie...) CE/CEM.

COMPTOIR EMBARQUEMENT, BUREAU, ADMINISTRATIONS



 [Télécharger la fiche technique](#)

Horloge numérique calendrier LEDICA® ALPHA CARRÉE 7M

- ▶ Affichage numérique des heures et minutes (70mm).
- ▶ Affichage calendrier : en numérique la date, en alphanumérique le mois et le jour.
- ▶ Technologie LED bi-couleur (technologie CMS) permettant à l'utilisateur de modifier la couleur (rouge, verte, jaune).
- ▶ Face avant traitée antireflets et anti-rayures.
- ▶ Guide de lumière pour une lecture de l'heure à 160° (breveté).
- ▶ Distance de lisibilité : maxi 30m.
- ▶ Boîtier en aluminium anodisé mat : 390x390x62mm (LxHxP) IP30.
- ▶ Modèle simple-face à fixation murale ou sur potence plafond ou drapeau.
- ▶ Entrée de synchronisation : Code AFNOR NFS 87500.
- ▶ Réserve de marche de la base de temps intégrée.

Appareil électrique respectant la norme EN60950 (dangers électriques, incendie...) CE/CEM.

OPTION : modèle double-face avec potence plafond ou drapeau.

CIRCULATIONS, BUREAUX, ATELIERS, LES SERVICES : POMPIERS, MÉTÉO



 [Télécharger la fiche technique](#)

Horloge numérique LEDI® 7

- ▶ Affichage LED bi-couleur (technologie CMS) des heures et minutes (70mm) permettant à l'utilisateur de modifier la couleur (rouge, verte, jaune).
- ▶ Face avant traitée antireflets et anti-rayures.
- ▶ Guide de lumière pour une lecture de l'heure à 160° (breveté).
- ▶ Distance de lisibilité : maxi 30m.
- ▶ Boîtier en aluminium anodisé mat : 350x165x62mm (LxHxP) IP30.
- ▶ Modèle simple-face à fixation murale ou sur potence plafond ou drapeau.
- ▶ Entrée de synchronisation : Code AFNOR NFS 87500.
- ▶ Réserve de marche de la base de temps intégrée.

Appareil électrique respectant la norme EN60950 (dangers électriques, incendie...) CE/CEM.

OPTION : modèle double-face avec potence plafond ou drapeau.

TERMINAUX

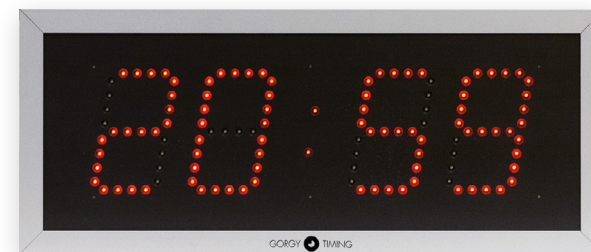

 [Télécharger la fiche technique](#)

Horloge numérique LEDI® 10

- ▶ Affichage LED bi-couleur (technologie CMS) des heures et minutes (110mm) permettant à l'utilisateur de modifier la couleur (rouge, verte, jaune).
- ▶ Face avant traitée antireflets et anti-rayures.
- ▶ Guide de lumière pour une lecture de l'heure à 160° (breveté).
- ▶ Distance de lisibilité : maxi 50m.
- ▶ Boîtier en aluminium anodisé mat : 500x210x62mm (LxHxP) IP30.
- ▶ Modèle simple-face à fixation murale ou sur potence plafond ou drapeau.
- ▶ Entrée de synchronisation : Code AFNOR NFS 87500.
- ▶ Réserve de marche de la base de temps intégrée.

Appareil électrique respectant la norme EN60950 (dangers électriques, incendie...) CE/CEM.

OPTION : modèle double-face avec potence plafond ou drapeau.

13. AÉROPORTS

HORLOGE POUR L'EXTÉRIEUR ENTRÉE PASSAGERS ET CÔTÉ PISTES



 [Télécharger la fiche technique](#)

Horloge numérique LEDI® 12 étanche

- ▶ Affichage à double rangée de LED bi-couleur THL (technologie CMS) des heures et minutes (120mm) permettant à l'utilisateur de modifier la couleur (rouge, verte, jaune).
- ▶ Guide de lumière pour une lecture de l'heure à 160° (breveté)
- ▶ Face avant en verre securit pour une bonne lisibilité à l'extérieur.
- ▶ Distance de lisibilité : maxi 60m.
- ▶ Boîtier en aluminium anodisé mat : 350x165x62mm (LxHxP) étanche IP66 face avant et IP54 face arrière.
- ▶ Modèle simple-face à fixation murale ou sur potence plafond ou drapeau.
- ▶ Entrée de synchronisation : Code AFNOR NFS 87500.
- ▶ Réserve de marche de la base de temps intégrée.

Appareil électrique respectant la norme EN60950 (dangers électriques, incendie...) CE/CEM.

OPTION : modèle double-face avec potence plafond ou drapeau.

TERMINAUX



 [Télécharger la fiche technique](#)

Horloge numérique multizones LEDI® WORLD

Panneau horaire composé de 2 à 7 horloges LEDI indiquant chacune l'heure locale d'une ville choisie

- ▶ Affichage LED bi-couleur (technologie CMS) des heures et minutes (70mm) permettant à l'utilisateur de modifier la couleur (rouge, verte, jaune).
- ▶ Face avant du panneau traitée antireflets et anti-rayures.
- ▶ Guide de lumière pour une lecture de l'heure à 160° (breveté).
- ▶ Distance de lisibilité : maxi 30m.
- ▶ Marquage du nom des villes en lettres adhésives blanches.
- ▶ Boîtier en aluminium anodisé mat : IP20.
- ▶ Entrée de synchronisation : Code AFNOR NFS 87500.
- ▶ Réserve de marche de la base de temps intégrée.

Appareil électrique respectant la norme EN60950 (dangers électriques, incendie...) CE/CEM.

OPTION

- ▶ Marquage des villes en lettres adhésives blanches remplacé par un affichage dynamique piloté via TCP/IP permettant de changer à distance le nom des villes.
- ▶ Afficheurs de 10 caractères 40mm.

GORGY TIME vous conseille :

- ▶ **Serveur de temps LEDI® Network TDS**
Réf. : 94000057 ou 94000058
 - ▶ Sortie Afnor NFS 87500
 - ▶ Sortie NTP SNMP 10/100 Base T
- ▶ **LEDICA ALPHA® CARRÉE** - Réf. : N306/81170
- ▶ **LEDI® 7** - Réf. : N360/81170
- ▶ **LEDI® 10** - Réf. : N390/81170
- ▶ **LEDI® 12 étanche** - Réf. : ND390E/184170
- ▶ **LEDI®WORLD** - Réf. : N577/81170
- ▶ **Switch hors fourniture GORGY TIME**



13.2. SYNCHRONISATION HORAIRE DANS LES AÉROPORTS EN NTP 230 VAC OU EN POE

LES BESOINS	LES AVANTAGES
<ul style="list-style-type: none"> ▶ Diffusion d'une heure identique dans l'ensemble du bâtiment voyageurs sur les horloges. ▶ Synchronisation de l'ensemble des réseaux VDI (voies, données, images), de l'informatique, des automates, des contrôles d'accès, des équipements sécurité, des scanners, des bornes d'enregistrements, du FIDS et du BIDS. 	<ul style="list-style-type: none"> ▶ Utilisation des câbles des réseaux informatiques existants. ▶ Protocole normalisé NTP RFC 5905. ▶ Toutes les horloges peuvent être avec une alimentation 230 VAC ou en PoE (Power Over Ethernet - norme PoE 802.3). ▶ Synchronisation du réseau informatique et des appareils qui sont raccordés (horloges disponibles en version NTP). ▶ Fiabilité du système et simplicité de mise en oeuvre. ▶ Un nombre important d'horloges et de matériels informatiques connectés. ▶ Supervision des produits connectés sur le réseau par SNMP. ▶ Cryptage MD5.

Synchronisation horaire protocole NTP avec alimentation 230 VAC ou PoE.

GORGY TIME propose cette solution novatrice pour toute nouvelle installation possédant un réseau Ethernet. Cette solution utilise la transmission d'un code horaire NTP répondant à la norme RFC5905 en mode Unicast via un réseau TCP/IP. Il s'agit d'un standard de distribution horaire **dont l'utilisation est particulièrement économique** car elle utilise le réseau Ethernet TCP/IP existant. L'alimentation des horloges réceptrices en 230 VAC ou au travers de switch PoE placé dans les baies VDI.

Le matériel doit être conforme CE et provenir d'un fabricant reconnu et certifié ISO 9001.

13. AÉROPORTS

Synchronisation horaire protocole NTP avec alim 230 VAC ou PoE

2^{ÈME} SOLUTION

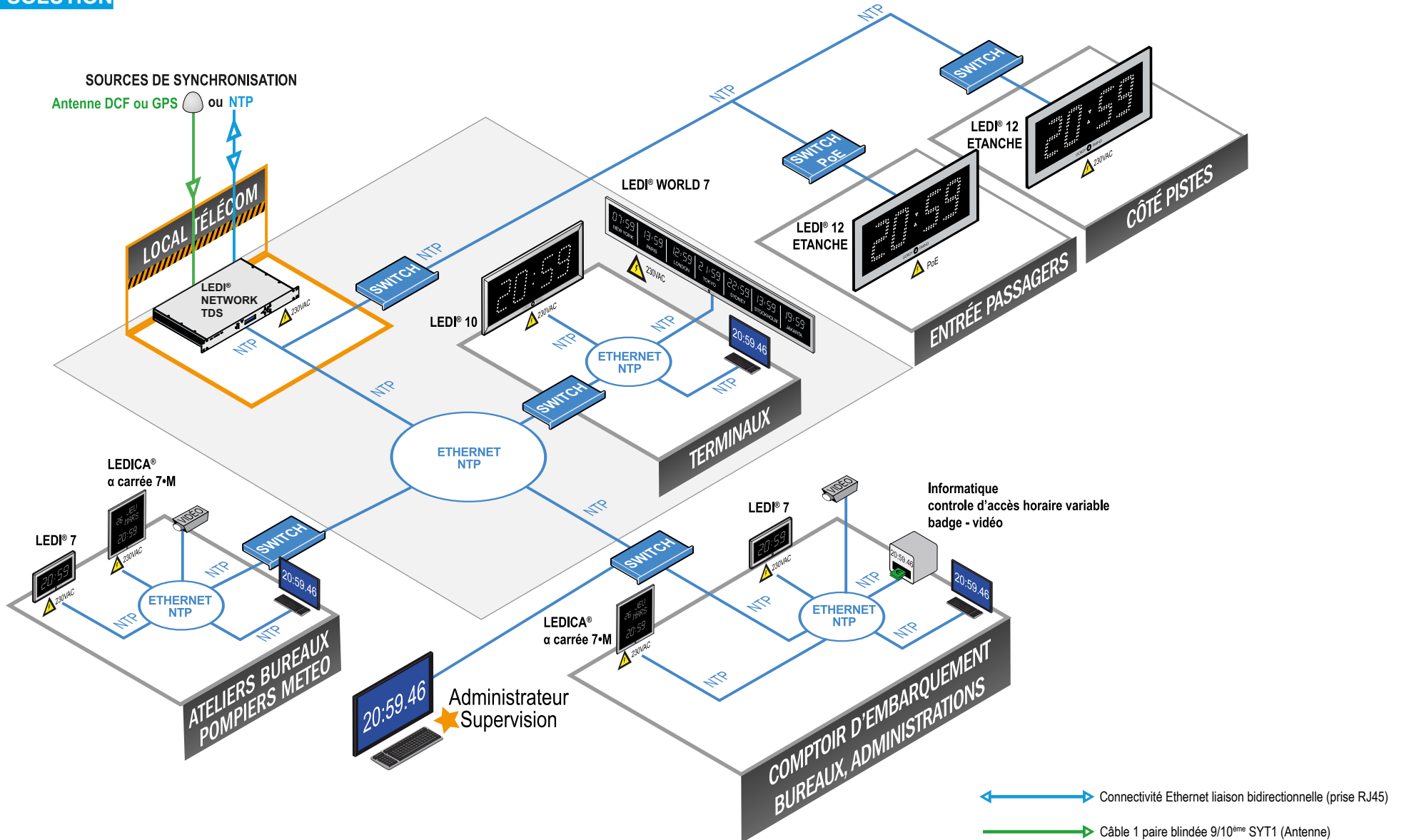

LOCAL TÉLÉCOM



[Télécharger la fiche technique](#)

Serveur de temps LEDI® Network TDS

- ▶ En rack 19"1U.
- ▶ En face avant l'affichage LCD indique les heures, les minutes, les secondes et la date.
- ▶ Base de temps à quartz de haute précision TCXO. La synchronisation sur les signaux horaires DCF (Europe) ou GPS évite les mises à l'heure manuelles et réalise le changement automatique Eté/Hiver.
- ▶ Multiples sorties de synchronisation : 1 impulsion, 2 AFNOR NFS 87500/IRIG B, et 1 NTP pour synchroniser les horloges et le réseau informatique.
- ▶ Réserve de marche de la base de temps intégrée.
- ▶ Sauvegarde des paramètres de configuration en mémoire flash.
- ▶ Plage de fonctionnement : -20° à 50°C.

Appareil électrique respectant la norme EN60950 (dangers électriques, incendie...) CE/CEM.

COMPTOIR EMBARQUEMENT, BUREAUX, ADMINISTRATIONS



[Télécharger la fiche technique](#)

Horloge numérique calendrier LEDICA® ALPHA CARRÉE 7M

- ▶ Affichage numérique des heures et minutes (70mm).
- ▶ Affichage calendrier : en numérique la date, en alphanumérique le mois et le jour.
- ▶ Technologie LED bi-couleur (technologie CMS) permettant à l'utilisateur de modifier la couleur (rouge, verte, jaune).
- ▶ Face avant traitée antireflets et anti-rayures.
- ▶ Guide de lumière pour une lecture de l'heure à 160° (breveté).
- ▶ Distance de lisibilité : maxi 30m.
- ▶ Boîtier en aluminium anodisé mat : 390x390x62mm (LxHxP) IP30.
- ▶ Modèle simple-face à fixation murale ou sur potence plafond ou drapeau.
- ▶ Entrée de synchronisation NTP sur prise RJ45.
- ▶ Réserve de marche de la base de temps intégrée.

Appareil électrique respectant la norme EN60950 (dangers électriques, incendie...) CE/CEM.

OPTION : modèle double-face avec potence plafond ou drapeau.

CIRCULATIONS, BUREAUX, ATELIERS,
LES SERVICES : POMPIERS, MÉTÉO



[Télécharger la fiche technique](#)

Horloge numérique LEDI® 7

- ▶ Affichage LED bi-couleur (technologie CMS) des heures et minutes (70mm) permettant à l'utilisateur de modifier la couleur (rouge, verte, jaune).
- ▶ Face avant traitée antireflets et anti-rayures.
- ▶ Guide de lumière pour une lecture de l'heure à 160° (breveté).
- ▶ Distance de lisibilité : maxi 30m.
- ▶ Boîtier en aluminium anodisé mat : 350x165x62mm (LxHxP) IP30.
- ▶ Modèle simple-face à fixation murale ou sur potence plafond ou drapeau.
- ▶ Entrée de synchronisation NTP sur prise RJ45.
- ▶ Réserve de marche de la base de temps intégrée.

Appareil électrique respectant la norme EN60950 (dangers électriques, incendie...) CE/CEM.

OPTION : modèle double-face avec potence plafond ou drapeau.

TERMINAUX

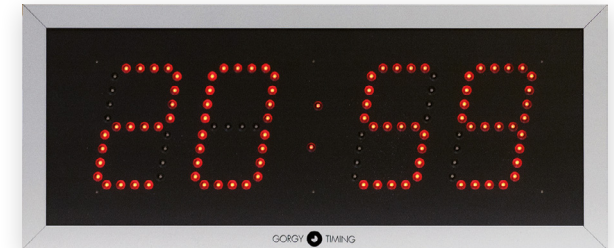

[Télécharger la fiche technique](#)

Horloge numérique LEDI® 10

- ▶ Affichage LED bi-couleur (technologie CMS) des heures et minutes (110mm) permettant à l'utilisateur de modifier la couleur (rouge, verte, jaune).
- ▶ Face avant traitée antireflets et anti-rayures.
- ▶ Guide de lumière pour une lecture de l'heure à 160° (breveté).
- ▶ Distance de lisibilité : maxi 50m.
- ▶ Boîtier en aluminium anodisé mat : 500x210x62mm (LxHxP) IP30.
- ▶ Modèle simple-face à fixation murale ou sur potence plafond ou drapeau.
- ▶ Entrée de synchronisation NTP sur prise RJ45.
- ▶ Réserve de marche de la base de temps intégrée.

Appareil électrique respectant la norme EN60950 (dangers électriques, incendie...) CE/CEM.

OPTION : modèle double-face avec potence plafond ou drapeau.

13. AÉROPORTS

HORLOGE POUR L'EXTÉRIEUR ENTRÉE PASSAGERS ET CÔTÉ PISTES



 [Télécharger la fiche technique](#)

Horloge numérique LEDI® 12 étanche

- ▶ Affichage à double rangée de LED bi-couleur THL (technologie CMS) des heures et minutes (120mm) permettant à l'utilisateur de modifier la couleur (rouge, verte, jaune).
- ▶ Guide de lumière pour une lecture de l'heure à 160° (breveté)
- ▶ Face avant en verre securit pour une bonne lisibilité à l'extérieur.
- ▶ Distance de lisibilité : maxi 60m.
- ▶ Boîtier en aluminium anodisé mat : 350x165x62mm (LxHxP) étanche IP66 face avant et IP54 face arrière.
- ▶ Modèle simple-face à fixation murale ou sur potence plafond ou drapeau.
- ▶ Entrée de synchronisation NTP sur prise RJ45.
- ▶ Réserve de marche de la base de temps intégrée.

Appareil électrique respectant la norme EN60950 (dangers électriques, incendie...) CE/CEM.

OPTION : modèle double-face avec potence plafond ou drapeau.

TERMINAUX



 [Télécharger la fiche technique](#)

Horloge numérique multizones LEDI® WORLD

Panneau horaire composé de 2 à 7 horloges LEDI indiquant chacune l'heure locale d'une ville choisie

- ▶ Affichage LED bi-couleur (technologie CMS) des heures et minutes (70mm) permettant à l'utilisateur de modifier la couleur (rouge, verte, jaune).
- ▶ Face avant du panneau traitée antireflets et anti-rayures.
- ▶ Guide de lumière pour une lecture de l'heure à 160° (breveté).
- ▶ Distance de lisibilité : maxi 30m.
- ▶ Marquage du nom des villes en lettres adhésives blanches.
- ▶ Boîtier en aluminium anodisé mat : IP20.
- ▶ Entrée de synchronisation NTP sur prise RJ45.
- ▶ Réserve de marche de la base de temps intégrée.

Appareil électrique respectant la norme EN60950 (dangers électriques, incendie...) CE/CEM.

OPTION

- ▶ Marquage des villes en lettres adhésives blanches remplacé par un affichage dynamique piloté via TCP/IP permettant de changer à distance le nom des villes.
- ▶ Afficheurs de 10 caractères 40mm.

GORGY TIME vous conseille :

- ▶ **Serveur de temps LEDI® Network TDS**
Réf. : 94000057 ou 94000058
 - ▶ **Sortie NTP SNMP 10/100 Base T**
- ▶ **LEDICA ALPHA® CARRÉE** - Réf. : N306/N1170 (alim 230VAC) ou N306/N1177 (alim PoE)
- ▶ **LEDI® 7** - Réf. : N360/N1170 (alim 230VAC) ou N360/N1177 (alim PoE)
- ▶ **LEDI® 10** - Réf. : N390/N1170 (alim 230VAC) ou N390/N1177 (alim PoE)
- ▶ **LEDI® 12 étanche** - Réf. : ND390E/1N4170 (alim 230VAC) ou ND390E/1N4177 (alim PoE)
- ▶ **LEDI®WORLD** - Réf. : N577/N1170 (alim 230VAC) ou N577/N1178 (alim PoE)
- ▶ **Switch hors fourniture GORGY TIME**



13.3. SYNCHRONISATION HORAIRE DANS LES AÉROPORTS EN Wi-Fi / NTP

LES BESOINS	LES AVANTAGES
<ul style="list-style-type: none"> ▶ Diffusion d'une heure identique dans l'ensemble du bâtiment voyageurs sur les horloges. ▶ Synchronisation de l'ensemble des réseaux VDI (voies, données, images), de l'informatique, des automates, des contrôles d'accès, des équipements sécurité, des scanners, des bornes d'enregistrements, du FIDS et du BIDS. 	<p>Cette solution utilise la transmission Wi-Fi (norme IEEE 802.11 B/G/N) déployée dans un bâtiment. L'utilisation de ce standard international est particulièrement économique, il n'impose aucune borne spécifique ni de liaison filaire avec les horloges réceptrices.</p> <ul style="list-style-type: none"> ▶ Pas de limitation de distance pour les horloges, ni du nombre d'horloges connectées. ▶ Utilisation des logiciels de configuration et de supervision GT. ▶ Paramétrage instantané des horloges et réduction du temps de mise en service de l'installation horaire avec le logiciel embarqué dans une tablette Android. ▶ Pas de pollution électromagnétique supplémentaire dans les bâtiments. ▶ La couverture peut être élargie facilement : n'importe quelle borne Wi-Fi est compatible. ▶ Horloge déplaçable facilement d'un endroit à un autre. ▶ Supervision des produits connectés sur le réseau par SNMP. ▶ Cryptage MD5. ▶ Réduction des coûts d'installation.

Synchronisation horaire en Wi-Fi / NTP

GORGY TIME préconise la nouvelle synchronisation horaire sans fil sécurisée et traçable Wi-Fi / NTP pour des installations horaires à la place de la distribution d'heure radio DHW 869MHz. GORGY TIME fervent défenseur des standards normalisés a souhaité regrouper deux protocoles internationaux : le protocole NTP (RFC5905) et le protocole de communication sans fil Wi-Fi (IEEE 802.11 B/G/N) permettant ainsi une grande transparence pour la satisfaction de l'utilisateur. Cette nouvelle distribution d'heure est particulièrement intéressante pour un bâtiment déjà équipé d'un réseau Wi-Fi pour ne pas créer une pollution électromagnétique supplémentaire.

Ce matériel doit être conforme à la norme CE et provenir d'un fabricant reconnu et certifié ISO 9001.

13. AÉROPORTS

Synchronisation horaire en Wi-Fi / NTP GORGY TIME

3^{ÈME} SOLUTION

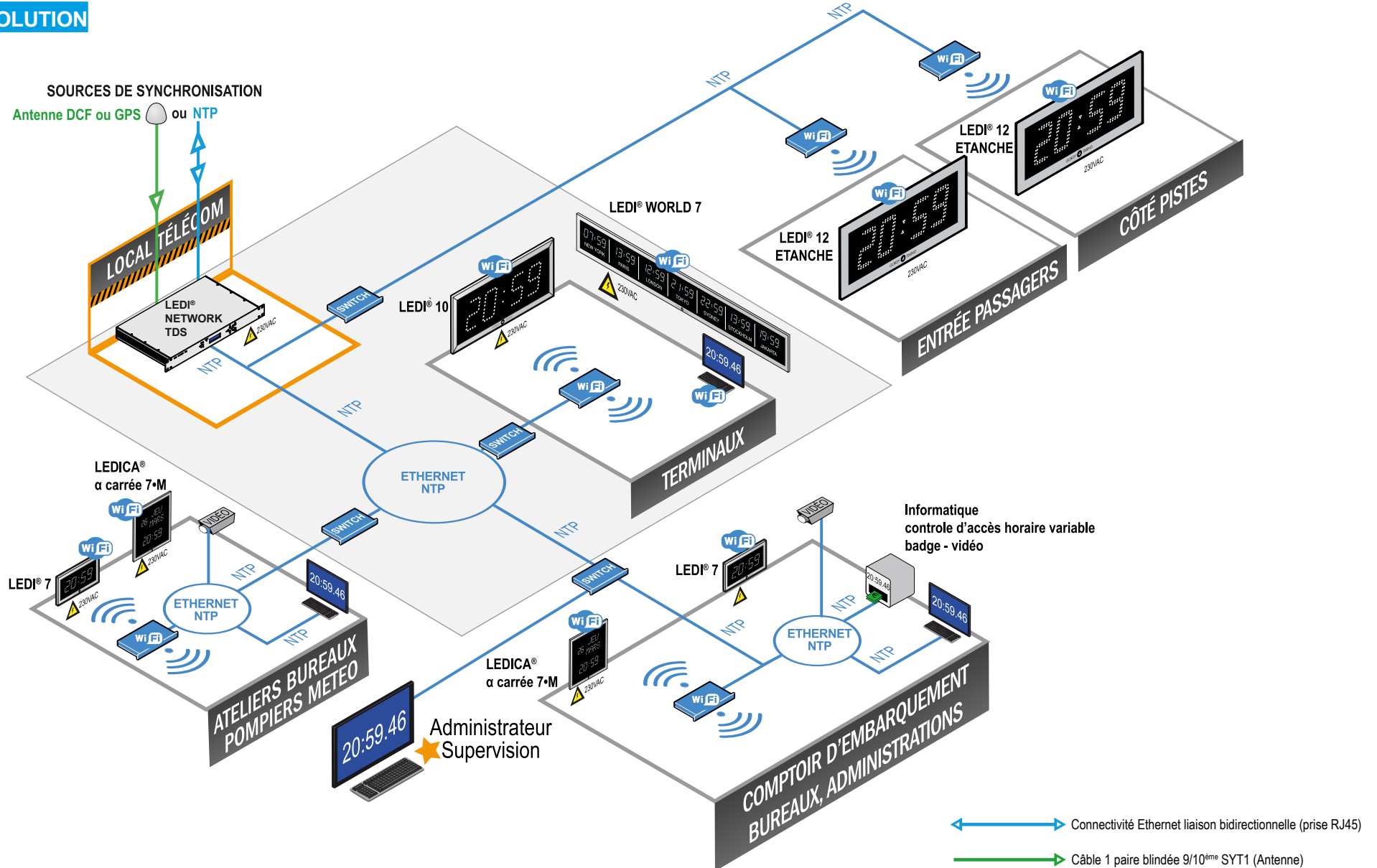

LOCAL TÉLÉCOM



 [Télécharger la fiche technique](#)

Serveur de temps LEDI® Network TDS

- ▶ En rack 19"1U.
- ▶ En face avant l'affichage LCD indique les heures, les minutes, les secondes et la date.
- ▶ Base de temps à quartz de haute précision TCXO. La synchronisation sur les signaux horaires DCF (Europe) ou GPS évite les mises à l'heure manuelles et réalise le changement automatique Eté/Hiver.
- ▶ Multiples sorties de synchronisation : 1 impulsion, 2 AFNOR NFS 87500/IRIG B, et 1 NTP pour synchroniser les horloges et le réseau informatique.
- ▶ Réserve de marche de la base de temps intégrée.
- ▶ Sauvegarde des paramètres de configuration en mémoire flash.
- ▶ Plage de fonctionnement : -20° à 50°C.

Appareil électrique respectant la norme EN60950 (dangers électriques, incendie...) CE/CEM.

COMPTOIR EMBARQUEMENT, BUREAUX, ADMINISTRATIONS



 [Télécharger la fiche technique](#)

Horloge numérique calendrier LEDICA® ALPHA CARRÉE 7M

- ▶ Affichage numérique des heures et minutes (70mm).
- ▶ Affichage calendrier : en numérique la date, en alphanumérique le mois et le jour.
- ▶ Technologie LED bi-couleur (technologie CMS) permettant à l'utilisateur de modifier la couleur (rouge, verte, jaune).
- ▶ Face avant traitée antireflets et anti-rayures.
- ▶ Guide de lumière pour une lecture de l'heure à 160° (breveté).
- ▶ Distance de lisibilité : maxi 30m.
- ▶ Boîtier en aluminium anodisé mat : 390x390x62mm (LxHxP) IP30.
- ▶ Modèle simple-face à fixation murale ou sur potence plafond ou drapeau.
- ▶ Entrée de synchronisation Wi-Fi 802.11 B/G/N.
- ▶ Réserve de marche de la base de temps intégrée.

Appareil électrique respectant la norme EN60950 (dangers électriques, incendie...) CE/CEM.

OPTION : modèle double-face avec potence plafond ou drapeau.

CIRCULATIONS, BUREAUX, ATELIERS,
LES SERVICES : POMPIERS, MÉTÉO

 [Télécharger la fiche technique](#)

Horloge numérique LEDI® 7

- ▶ Affichage LED bi-couleur (technologie CMS) des heures et minutes (70mm) permettant à l'utilisateur de modifier la couleur (rouge, verte, jaune).
- ▶ Face avant traitée antireflets et anti-rayures.
- ▶ Guide de lumière pour une lecture de l'heure à 160° (breveté).
- ▶ Distance de lisibilité : maxi 30m.
- ▶ Boîtier en aluminium anodisé mat : 350x165x62mm (LxHxP) IP30.
- ▶ Modèle simple-face à fixation murale ou sur potence plafond ou drapeau.
- ▶ Entrée de synchronisation Wi-Fi 802.11 B/G/N.
- ▶ Réserve de marche de la base de temps intégrée.

Appareil électrique respectant la norme EN60950 (dangers électriques, incendie...) CE/CEM.

OPTION : modèle double-face avec potence plafond ou drapeau.

TERMINAUX

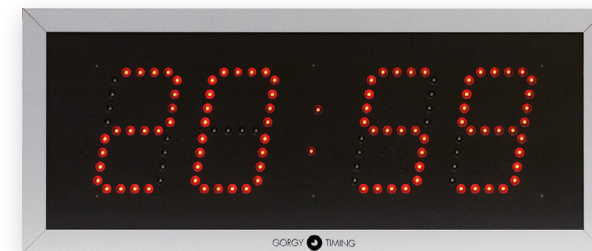

 [Télécharger la fiche technique](#)

Horloge numérique LEDI® 10

- ▶ Affichage LED bi-couleur (technologie CMS) des heures et minutes (110mm) permettant à l'utilisateur de modifier la couleur (rouge, verte, jaune).
- ▶ Face avant traitée antireflets et anti-rayures.
- ▶ Guide de lumière pour une lecture de l'heure à 160° (breveté).
- ▶ Distance de lisibilité : maxi 50m.
- ▶ Boîtier en aluminium anodisé mat : 500x210x62mm (LxHxP) IP30.
- ▶ Modèle simple-face à fixation murale ou sur potence plafond ou drapeau.
- ▶ Entrée de synchronisation Wi-Fi 802.11 B/G/N.
- ▶ Réserve de marche de la base de temps intégrée.

Appareil électrique respectant la norme EN60950 (dangers électriques, incendie...) CE/CEM.

OPTION : modèle double-face avec potence plafond ou drapeau.

13. AÉROPORTS

HORLOGE POUR L'EXTÉRIEUR : ENTRÉE PASSAGERS ET CÔTÉ PISTES



 [Télécharger la fiche technique](#)

Horloge numérique LEDI® 12 étanche

- ▶ Affichage à double rangée de LED bi-couleur THL (technologie CMS) des heures et minutes (120mm) permettant à l'utilisateur de modifier la couleur (rouge, verte, jaune).
- ▶ Guide de lumière pour une lecture de l'heure à 160° (breveté)
- ▶ Face avant en verre securit pour une bonne lisibilité à l'extérieur.
- ▶ Distance de lisibilité : maxi 60m.
- ▶ Boîtier en aluminium anodisé mat : 350x165x62mm (LxHxP) étanche IP66 face avant et IP54 face arrière.
- ▶ Modèle simple-face à fixation murale ou sur potence plafond ou drapeau.
- ▶ Entrée de synchronisation Wi-Fi 802.11 B/G/N.
- ▶ Réserve de marche de la base de temps intégrée.

Appareil électrique respectant la norme EN60950 (dangers électriques, incendie...) CE/CEM.

OPTION : modèle double-face avec potence plafond ou drapeau.

TERMINAUX



 [Télécharger la fiche technique](#)

Horloge numérique multizones LEDI® WORLD

Panneau horaire composé de 2 à 7 horloges LEDI indiquant chacune l'heure locale d'une ville choisie

- ▶ Affichage LED bi-couleur (technologie CMS) des heures et minutes (70mm) permettant à l'utilisateur de modifier la couleur (rouge, verte, jaune).
- ▶ Face avant du panneau traitée antireflets et anti-rayures.
- ▶ Guide de lumière pour une lecture de l'heure à 160° (breveté).
- ▶ Distance de lisibilité : maxi 30m.
- ▶ Marquage du nom des villes en lettres adhésives blanches.
- ▶ Boîtier en aluminium anodisé mat : IP20.
- ▶ Entrée de synchronisation Wi-Fi 802.11 B/G/N.
- ▶ Réserve de marche de la base de temps intégrée.

Appareil électrique respectant la norme EN60950 (dangers électriques, incendie...) CE/CEM.

OPTION

- ▶ Marquage des villes en lettres adhésives blanches remplacé par un affichage dynamique piloté via TCP/IP permettant de changer à distance le nom des villes.
- ▶ Afficheurs de 10 caractères 40mm.

▶ Option : Outil de paramétrage Tablette tactile Nexus de configuration : pour une mise en service rapide et simplifiée

- ▶ Utilisation d'une tablette tactile préconfigurée en usine.
- ▶ Inclus : GT Wi-Fi Manager (application mobile).
- ▶ Inclus : Modes d'emploi + documentations sur les produits GORGY TIME.
- ▶ Inclus : Vidéos (didacticiels).
- ▶ Utilisable pour tout autre usage (Supervision, Web, mails...).

Produit CE/CEM. Norme anti-feu.



GORGY TIME vous conseille :

- ▶ **Serveur de temps LEDI® Network TDS - Réf. : 94000057 ou 94000058**
 - ▶ **Sortie NTP SNMP 10/100 Base T**
- ▶ **LEDICA ALPHA® CARRÉE - Réf. : N306/W1170**
- ▶ **LEDI® 7 - Réf. : N360/W1170**
- ▶ **LEDI® 10 - Réf. : N390/W1170**
- ▶ **LEDI® 12 étanche - Réf. : ND390E/1W4170**
- ▶ **LEDI®WORLD - Réf. : N577/W1170**
- ▶ **Switch et routeur Wi-Fi hors fourniture GORGY TIME**
- ▶ **Option tablette tactile Nexus - Réf. : INF0005A**



13.4. SYNCHRONISATION HORAIRE DANS LES AÉROPORTS INTERNATIONAUX EN NTP 230 VAC OU EN POE

LES BESOINS	LES AVANTAGES
<ul style="list-style-type: none"> ▶ Diffusion d'une heure identique sur les horloges dans l'ensemble du bâtiment Voyageurs sur les horloges. ▶ Synchronisation de l'ensemble des réseaux VDI (voies, données, images), de l'informatique, des automates, des contrôles d'accès, de la synchronisation des équipements pour le PIF et PAF, des scanners, des bornes d'enregistrement, du FIDS et du BIDS. 	<p>Les solutions développées par GORGY TIME sont basées sur 40 ans d'expérience dans ce domaine d'activité. Aujourd'hui un grand nombre d'aéroports internationaux sont équipés de nos systèmes de synchronisation horaire.</p> <p>Les besoins de synchronisation sont d'ordres multiples :</p> <ul style="list-style-type: none"> ▶ Information horaire fiable, un équipement redondant. ▶ Maintenance rapide et aisée, grâce au système modulaire à chaud. ▶ Garantie de pérennité des équipements pendant plus de 10 ans. ▶ Transport d'une heure UTC et locale sur les réseaux informatiques. ▶ Centrale horaire entièrement redondée "Hot-Plug". ▶ Mise à l'heure instantanée sans intervention manuelle. ▶ Synchronisation des réseaux informatiques par le protocole NTP RFC5905.

Synchronisation horaire protocole NTP avec alimentation 230 VAC ou PoE.

GORGY TIME propose cette solution novatrice pour toute nouvelle installation possédant un réseau Ethernet.

Cette solution utilise la transmission d'un code horaire NTP répondant à la norme RFC5905 en mode Unicast via un réseau TCP/IP. Les produits NTP concernés répondent à la norme RFC1 305. Il s'agit d'un standard de distribution horaire **dont l'utilisation est particulièrement économique** car elle utilise le réseau Ethernet TCP/IP existant.

L'alimentation des horloges réceptrices sera soit en 230 VAC ou au travers de switch PoE placés dans les baies VDI.

Le matériel doit être conforme CE et provenir d'un fabricant reconnu et certifié ISO 9001.

13. AÉROPORTS

Synchronisation horaire protocole en procole NTP avec alim 230 VAC ou PoE

4^{ÈME} SOLUTION

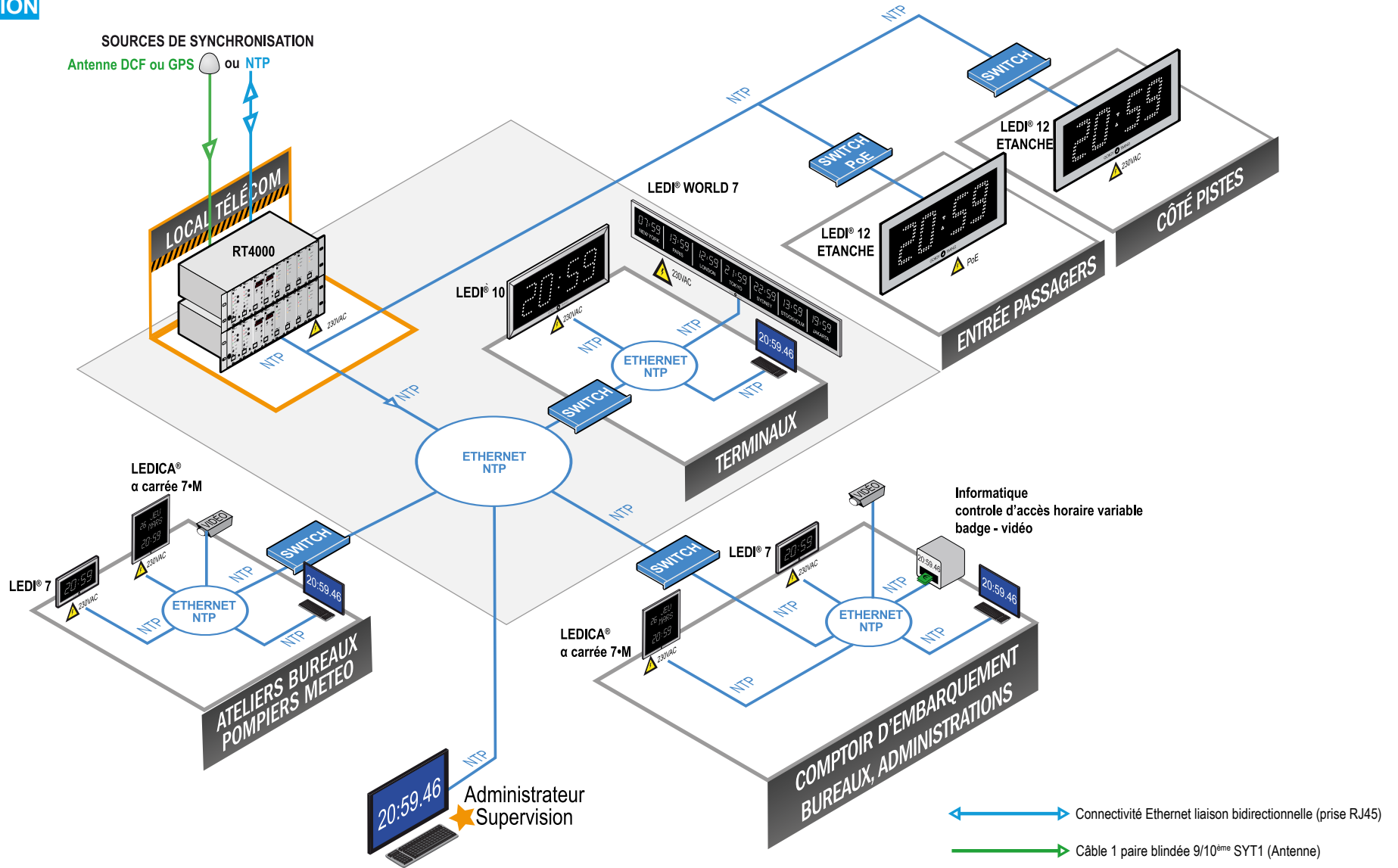

LOCAL TECHNIQUE TÉLÉCOM

Centre Horaire RT4000

Afin d'unifier l'ensemble du matériel de la salle des équipements, le centre horaire est présenté en rack, incorporable dans une baie, au standard international 19 pouces.

- ▶ Concept modulaire.
- ▶ Rack 19" 3U équipé d'un bus intermodules, d'un circuit fond de panier avec connecteurs et borniers. Système de guidage des modules. Système de connexion et de commutation inter-racks.
- ▶ De 1 à 4 racks superposables.

Points forts

- ▶ Permet une composition spécifique et parfaitement adaptée à chaque utilisation.
- ▶ Supervisable à distance par Ethernet (SNMP, HTTP), compatible NTP/SNTP.
- ▶ Filtre de protection contre les surtensions et les parasites industriels.
- ▶ Changement de modules à chaud (Hot-Plug), sans coupure de secteur.

Sécurité

- ▶ Redondance des modules automatique ou manuelle.
- ▶ Réserve de marche en cas de coupure de l'alimentation principale.
- ▶ Voyants alarme batterie et alimentation.
- ▶ Clé de verrouillage des commandes.

Supervision

- ▶ Supervision via HTTP, SNMP, Telnet. "GT Network Manager" et GT Ethernet Supervision", fonctionnement sous logiciel Windows® NT/XP/2000/2003/Vista (32 bits)/ Windows 7.
- ▶ 1 chassis rack 19" 6U – NTRK02
- ▶ Equipé d'un bus intermodules, d'un circuit fond de panier avec connecteurs et borniers. Système de guidage des modules. Système de connexion et de commutation inter-racks. Clé de verrouillage des commandes.

1 Module alimentation - NT102

- ▶ Voyants alarme batterie et alimentation.
- ▶ Format 1/8^{ème} de rack.
- ▶ Entrée 230 VAC. Batteries Ni-mh 2,1AH.



1 Module alimentation – NT148

- ▶ Voyants alarme batterie et alimentation.
- ▶ Format 1/8ème de rack.
- ▶ Entrée 24VDC. Batteries Ni-mh 2,1AH.

1 Module base de temps OCXO GPS – NT829

- ▶ Oscillateur OCXO de grande précision.
- ▶ Stabilité en fréquence 1.10^{-8} (0° à 60°C).
- ▶ Gamme de température -20° à 70°C.
- ▶ Vieillessement 2.10^{-10} /jour.
- ▶ Redondance jusqu'à 8 modules base de temps.
- ▶ Afficheur LED alphanumérique HMS, 4 touches de programmations.
- ▶ Sortie AFNOR NFS 87500/IRIG-B 1000 Hz, Sortie 10 MHz,
- ▶ Sortie PPS (TTL).
- ▶ Format 1/8ème de rack.
- ▶ Avec antenne GPS fournie avec câble coaxial.

1 Module base de temps TCXO – NT825

- ▶ Entrée de synchronisation en NTP. Consommation 3,5W.
- ▶ Oscillateur TCXO de grande précision.
- ▶ Stabilité en fréquence 1.10^{-6} (0° à 60°C).
- ▶ Gamme de température -20° à 70°C.
- ▶ Redondance jusqu'à 8 modules base de temps.
- ▶ Afficheur LED alphanumérique HMS, 4 touches de programmation.
- ▶ Sortie AFNOR NFS 87500/IRIG-B 1000 Hz, Sortie 10 MHz.
- ▶ Sortie PPS (TTL).
- ▶ Format 1/8^{ème} de rack.

1 Module de supervision

et gestion des alarmes SNMP – NT022

- ▶ Protocole SNMP v1/v2c/v3, remontée des alarmes sur 5 superviseurs SNMP différents.
- ▶ Configuration depuis un navigateur WEB (HTTP) et/ou Telnet sur Ethernet 10/100 Base T. Une alarme sur contact sec, voyants en face avant.
- ▶ Consommation 3W.
- ▶ Format 1/8ème de rack.
- ▶ Compatible NTP V4/IPV6.

2 Modules serveur de temps NTP – NT023

- ▶ Sortie au protocole Network Time Protocol (RFC-5905 et RFC-4330).
- ▶ Supervision et configuration à distance depuis un navigateur WEB (HTTP + HTTPS).
- ▶ Voyants en face avant, 10 licences du logiciel GTNTP CDG 021.
- ▶ Ethernet 10/100 base T compatible NTP V4/IPV6.
- ▶ Consommation 3W, précision 50µs à 1 milliseconde.
- ▶ Format 1/8ème de rack.

2 Modules 2 sorties AFNOR NFS 87500 – NT600

- ▶ Code modulé en amplitude porteuse 1000Hz et DCLS.
- ▶ 2 Sorties AFNOR NFS 87500 ou IEEE 1344.
- ▶ Consommation 0.5W.

13. AÉROPORTS

HORLOGE POUR GUICHET



 [Télécharger la fiche technique](#)

Horloge numérique calendrier LEDICA® ALPHA CARRÉE 7M

- ▶ Affichage numérique des heures et minutes (70mm).
- ▶ Affichage calendrier : en numérique la date, en alphanumérique le mois et le jour.
- ▶ Technologie LED bi-couleur (technologie CMS) permettant à l'utilisateur de modifier la couleur (rouge, verte, jaune).
- ▶ Face avant traitée antireflets et anti-rayures.
- ▶ Guide de lumière pour une lecture de l'heure à 160° (breveté).
- ▶ Distance de lisibilité : maxi 30m.
- ▶ Boîtier en aluminium anodisé mat : 390x390x62mm (LxHxP) IP30.
- ▶ Modèle simple-face à fixation murale ou sur potence plafond ou drapeau.
- ▶ Entrée de synchronisation NTP sur prise RJ45.
- ▶ Réserve de marche de la base de temps intégrée.

Appareil électrique respectant la norme EN60950 (dangers électriques, incendie...) CE/CEM.

OPTION : modèle double-face avec potence plafond ou drapeau.

CIRCULATIONS, BUREAUX, ATELIERS, LES SERVICES : POMPIERS, MÉTÉO



 [Télécharger la fiche technique](#)

Horloge numérique LEDI® 7

- ▶ Affichage LED bi-couleur (technologie CMS) des heures et minutes (70mm) permettant à l'utilisateur de modifier la couleur (rouge, verte, jaune).
- ▶ Face avant traitée antireflets et anti-rayures.
- ▶ Guide de lumière pour une lecture de l'heure à 160° (breveté).
- ▶ Distance de lisibilité : maxi 30m.
- ▶ Boîtier en aluminium anodisé mat : 350x165x62mm (LxHxP) IP30.
- ▶ Modèle simple-face à fixation murale ou sur potence plafond ou drapeau.
- ▶ Entrée de synchronisation NTP sur prise RJ45.
- ▶ Réserve de marche de la base de temps intégrée.

Appareil électrique respectant la norme EN60950 (dangers électriques, incendie...) CE/CEM.

OPTION : modèle double-face avec potence plafond ou drapeau.

TERMINAUX

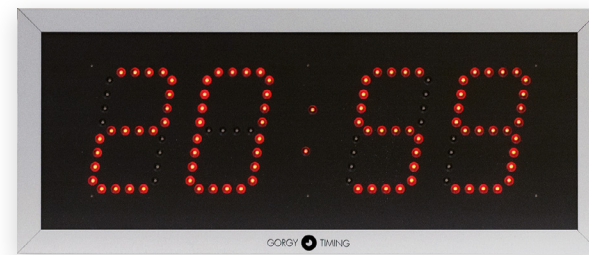

 [Télécharger la fiche technique](#)

Horloge numérique LEDI® 10

- ▶ Affichage LED bi-couleur (technologie CMS) des heures et minutes (110mm) permettant à l'utilisateur de modifier la couleur (rouge, verte, jaune).
- ▶ Face avant traitée antireflets et anti-rayures.
- ▶ Guide de lumière pour une lecture de l'heure à 160° (breveté).
- ▶ Distance de lisibilité : maxi 50m.
- ▶ Boîtier en aluminium anodisé mat : 500x210x62mm (LxHxP) IP30.
- ▶ Modèle simple-face à fixation murale ou sur potence plafond ou drapeau.
- ▶ Entrée de synchronisation NTP sur prise RJ45.
- ▶ Réserve de marche de la base de temps intégrée.

Appareil électrique respectant la norme EN60950 (dangers électriques, incendie...) CE/CEM.

OPTION : modèle double-face avec potence plafond ou drapeau.

HORLOGE POUR L'EXTÉRIEUR ENTRÉE PASSAGERS ET CÔTÉ PISTES



 [Télécharger la fiche technique](#)

Horloge numérique LED® 12 étanche

- ▶ Affichage à double rangée de LED bi-couleur THL (technologie CMS) des heures et minutes (120mm) permettant à l'utilisateur de modifier la couleur (rouge, verte, jaune).
- ▶ Guide de lumière pour une lecture de l'heure à 160° (breveté)
- ▶ Face avant en verre securit pour une bonne lisibilité à l'extérieur.
- ▶ Distance de lisibilité : maxi 60m.
- ▶ Boîtier en aluminium anodisé mat : 350x165x62mm (LxHxP) étanche IP66 face avant et IP54 face arrière.
- ▶ Modèle simple-face à fixation murale ou sur potence plafond ou drapeau.
- ▶ Entrée de synchronisation NTP sur prise RJ45.
- ▶ Réserve de marche de la base de temps intégrée.

Appareil électrique respectant la norme EN60950 (dangers électriques, incendie...) CE/CEM.

OPTION : modèle double-face avec potence plafond ou drapeau.

TERMINAUX



 [Télécharger la fiche technique](#)

Horloge numérique multizones LED® WORLD

Panneau horaire composé de 2 à 7 horloges LED indiquant chacune l'heure locale d'une ville choisie

- ▶ Affichage LED bi-couleur (technologie CMS) des heures et minutes (70mm) permettant à l'utilisateur de modifier la couleur (rouge, verte, jaune).
- ▶ Face avant du panneau traitée antireflets et anti-rayures.
- ▶ Guide de lumière pour une lecture de l'heure à 160° (breveté).
- ▶ Distance de lisibilité : maxi 30m.
- ▶ Marquage du nom des villes en lettres adhésives blanches.
- ▶ Boîtier en aluminium anodisé mat : IP20.
- ▶ Entrée de synchronisation NTP sur prise RJ45.
- ▶ Réserve de marche de la base de temps intégrée.

Appareil électrique respectant la norme EN60950 (dangers électriques, incendie...) CE/CEM.

OPTION

- ▶ Marquage des villes en lettres adhésives blanches remplacé par un affichage dynamique piloté via TCP/IP permettant de changer instantanément à distance le nom des villes.
- ▶ Afficheurs de 10 caractères 40mm.

 **GORGY TIME vous conseille :**

Centre Horaire RT4000

- | | |
|------------|-----------|
| ▶ 1 NTRK02 | ▶ 1 NT815 |
| ▶ 1 NT102 | ▶ 1 NT022 |
| ▶ 1 NT148 | ▶ 2 NT023 |
| ▶ 1 NT829 | ▶ 2 NT600 |

- ▶ LEDICA ALPHA® CARRÉE - Réf. : N306/N1170 (alim 230VAC) ou N306/N1177 (alim PoE)
- ▶ LEDI® 7 - Réf. : N360/N1170 (alim 230VAC) ou N360/N1177 (alim PoE)
- ▶ LEDI® 10 - Réf. : N390/N1170 (alim 230VAC) ou N390/N1177 (alim PoE)
- ▶ LEDI® 12 étanche - Réf. : ND390E/1N4170 (alim 230VAC) ou ND390E/1N4177 (alim PoE)
- ▶ LEDI®WORLD - Réf. : N577/N1170 (alim 230VAC) ou N577/N1178 (alim PoE)
- ▶ Switch hors fourniture GORGY TIME

SERVICES OPTIONNELS*

- Support avant vente.
- Formation et assistance à la mise en service.
- Support technique.
- Configuration complète du produit en usine, sur site ou à distance.
- Contrat de maintenance.
- Installation.

* Renseignements disponibles auprès du service commercial GORGY TIME.

CERTIFICATIONS



L'ensemble des produits de la gamme GORGY TIME répond aux normes :

- **EN 62368-1 (2020)** **EN 55035:2017/A11:2020**
- **EN 62311:2008** **EN 61000-6-2:2005/AC:2005**
- **EN 50121-4:2016/A1:2019** **RoHS.**
- **EN 55032:2015/A11:2020**
- Entreprise certifiée **ISO 9001** et **ISO 14001.**

MADE IN FRANCE

GORGY TIME

Quartier Beauregard - 38350 La Mure d'Isère (Grenoble, France)

Tél : +33 476 30 48 20

e.mail : commercial@gorgy-time.com www.gorgy-time.com

GORGYTIME SAS au capital de 3 600 000 €